



GlideScope® Core™

Manual de Funcionamiento y Mantenimiento

GlideScope
verathon

GlideScope Core

Manual de Funcionamiento y Mantenimiento

En vigor desde: 2 de agosto de 2023

Precaución: Las leyes federales de Estados Unidos limitan la venta de este dispositivo a médicos o por prescripción de estos.

Información de contacto

Para obtener información adicional acerca del sistema GlideScope, póngase en contacto con el servicio de atención al cliente de Verathon o visite verathon.com/service-and-support.

Verathon Inc.

20001 North Creek Parkway
Bothell, WA 98011 EE. UU.
Tel.: +1 800 331 2313 (solo EE. UU. y Canadá)
Tel.: +1 425 867 1348
Fax: +1 425 883 2896
verathon.com



Verathon Medical (Canadá) ULC

2227 Douglas Road
Burnaby, Columbia Británica V5C 5A9
Canadá
Tel.: +1 604 439 3009
Fax: +1 604 439 3039



Verathon Medical (Europa) B.V.

Willem Fenengastraat 13
1096 BL Ámsterdam
Países Bajos
Tel.: +31 (0) 20 210 30 91
Fax: +31 (0) 20 210 30 92

Verathon Medical (Australia) Pty Limited

Unit 9, 39 Herbert Street
St Leonards NSW 2065
Australia
Desde Australia: 1800 613 603 Tel. /
1800 657 970 Fax
Internacional: +61 2 9431 2000 Tel. /
+61 2 9475 1201 Fax



MDSS CH GmbH

Laurenzenvorstadt 61
5000 Aarau
Suiza



Anandic Medical Systems AG

Stadtweg 24
8245 Feuerthalen
Suiza



Copyright© de 2023 de Verathon Inc. Todos los derechos reservados. Ninguna parte de este manual puede copiarse o transmitirse por ningún medio sin el consentimiento expreso por escrito de Verathon Inc.

GlideScope, GlideScope BFlex, GlideScope Core, GVL, GlideRite, QuickConnect, MagnaView, Spectrum, Verathon y todos los símbolos asociados son marcas comerciales o marcas comerciales registradas de Verathon Inc. El resto de las marcas y de los nombres de productos son marcas comerciales o marcas comerciales registradas de sus respectivos propietarios.

No todos los productos de Verathon Inc. mostrados o descritos en este manual están disponibles para la venta comercial en todos los países.

La información de este manual puede cambiar en cualquier momento sin previo aviso. Para obtener la información más actualizada, consulte los documentos disponibles en verathon.com/service-and-support.

Índice

INFORMACIÓN IMPORTANTE	1
Información del producto.....	1
Descripción del producto.....	1
Declaración de uso previsto.....	1
Declaración de prescripción.....	1
Entornos de uso previsto.....	1
Uso básico.....	1
Privacidad de HIPAA.....	2
Aviso a todos los usuarios.....	2
Advertencias y precauciones	2
INTRODUCCIÓN	7
GlideScope Core.....	7
Piezas y accesorios del sistema	8
Botones, iconos y conexiones.....	11
CARACTERÍSTICAS DEL SISTEMA	17
Pantalla de Inicio.....	17
Galería.....	18
PUESTA EN MARCHA.....	19
<i>Procedimiento 1. Realización de la inspección inicial.....</i>	<i>20</i>
<i>Procedimiento 2. Montaje del sistema (opcional)</i>	<i>20</i>
<i>Procedimiento 3. Carga de la batería del monitor</i>	<i>24</i>
<i>Procedimiento 4. Completar el asistente de configuración (opcional).....</i>	<i>25</i>
<i>Procedimiento 5. Configuración de los ajustes del usuario (opcional)</i>	<i>29</i>
<i>Procedimiento 6. Conexión del cable de vídeo y el endoscopio.....</i>	<i>33</i>
<i>Procedimiento 7. Conexión del dispositivo USB (opcional)</i>	<i>36</i>
<i>Procedimiento 8. Conexión a un monitor externo (opcional)</i>	<i>37</i>
<i>Procedimiento 9. Comprobación operativa.....</i>	<i>38</i>

USO DEL DISPOSITIVO 39

- Procedimiento 1. Preparación del sistema 39*
- Procedimiento 2. Uso de un oxímetro de pulso por USB 40*
- Procedimiento 3. Ajustar diseño de vídeo 41*
- Procedimiento 4. Rotación de la pantalla 42*
- Procedimiento 5. Grabación de vídeos o toma de capturas de pantalla 42*
- Procedimiento 6. Uso de la Galería 43*

REPROCESAMIENTO 49

MANTENIMIENTO Y SEGURIDAD 50

- Inspecciones periódicas 50
- Batería del GlideScope Core..... 50
- Software del sistema 50
- Reparación del dispositivo 51
- Eliminación del dispositivo 51

GARANTÍA LIMITADA 52

ESPECIFICACIONES DEL PRODUCTO..... 54

- Especificaciones del componente 54

GLOSARIO 65

Información importante

Información del producto

Los monitores GlideScope Core ofrecen la posibilidad de conectar una amplia gama de accesorios, lo que permite configuraciones innovadoras del sistema. Gracias a sus dos conexiones de entrada, el sistema permite a los usuarios alternar entre diferentes endoscopios sin tener que desconectarlos y volver a conectarlos, o bien tener dos instrumentos diferentes conectados para usarlos simultáneamente con las opciones de imagen sobre imagen (Core 10) o Dual View (Core 15).

Descripción del producto

GlideScope Core es un sistema todo en uno que proporciona acceso inmediato a las herramientas que necesita para visualizar la vía respiratoria. Diseñado en torno a un monitor de pantalla táctil de alta definición de 10" o 15" y a una completa estación de trabajo, GlideScope Core aumenta la visibilidad y mejora el flujo de trabajo.

Para obtener información adicional sobre los endoscopios compatibles, consulte el *Manual de funcionamiento y mantenimiento de videolaringoscopios GlideScope* (número de referencia 0900-4940) y el *Manual de funcionamiento y mantenimiento de broncoscopios de un solo uso GlideScope BFlex* (número de referencia 0900-4939), que pueden consultarse en verathon.com/service-and-support.

Declaración de uso previsto

Los monitores y las estaciones de trabajo se han diseñado para trabajar con videoendoscopios, en combinación con otros equipos auxiliares, para procedimientos endoscópicos.

Declaración de prescripción

Precaución: Las leyes federales de Estados Unidos limitan la venta de este dispositivo a médicos o por prescripción de estos.

El sistema debe usarlo personal que haya recibido formación y autorización por parte de un médico, o profesionales sanitarios que hayan recibido formación y autorización por parte de la institución que proporciona la atención al paciente.

Entornos de uso previsto

El sistema GlideScope Core está diseñado para ser utilizado en un entorno de asistencia sanitaria profesional.

Uso básico

Cuando se conecta a unidades de cámara compatibles (como videolaringoscopios y broncoscopios), el uso básico del monitor consiste en facilitar la visualización clara y sin obstrucciones de la vía respiratoria y el árbol traqueobronquial para procedimientos médicos.

Privacidad de HIPAA

Los reglamentos de la Ley de Transferencia y Responsabilidad de Seguro Médico de 1996 (“HIPAA”) exigen que nuestros clientes supervisen y limiten las formas en que se accede, utiliza, almacena, transmite y elimina la información confidencial de los pacientes. Nuestros clientes son los últimos responsables de garantizar que toda la información médica electrónica que el sistema contiene esté protegida. Durante la prestación de servicios a los clientes, Verathon eliminará toda la información médica protegida electrónica que se encuentre en el sistema.

Aviso a todos los usuarios

Verathon recomienda que todos los usuarios lean este manual antes de usar el sistema. No hacerlo puede provocar lesiones al paciente, reducir el rendimiento del sistema e, incluso, anular su garantía. Verathon recomienda a todos los nuevos usuarios:

- Obtener formación por parte de un profesional cualificado
- Practicar el uso de los videolaringoscopios en un maniquí antes de usarlos clínicamente
- Adquirir experiencia de formación clínica con pacientes sin anomalías en las vías respiratorias

Advertencias y precauciones

Las advertencias indican que el uso o el uso indebido del dispositivo pueden provocar lesiones, la muerte o reacciones adversas graves. *Las precauciones* indican que el uso o el uso indebido del dispositivo pueden provocar un problema como, por ejemplo, que el producto funcione incorrectamente o se dañe. Preste atención a las secciones del manual marcadas como *Importante*, ya que contienen recordatorios o resúmenes de las precauciones siguientes que se aplican a un componente o una situación de uso específicos. Tenga en cuenta las siguientes advertencias y precauciones.

Advertencias: Uso



ADVERTENCIA

Antes de cada uso, asegúrese de que el instrumento funcione correctamente y no haya señales de daño. No utilice este producto si el dispositivo parece estar dañado. Derive el mantenimiento al personal cualificado.

Asegúrese siempre de disponer con facilidad de equipos y métodos de procedimiento alternativos para el tratamiento de las vías respiratorias.

Notifique cualquier defecto del que tenga sospecha al servicio de atención al cliente de Verathon. Para obtener la información de contacto, visite verathon.com/service-and-support.



ADVERTENCIA

Los equipos portátiles de comunicaciones por radiofrecuencia (incluidos los periféricos como los cables de antena y las antenas externas) no deben usarse a menos de 30 cm (12 pulgadas) de cualquier componente del sistema GlideScope, incluidos los cables especificados y proporcionados por Verathon para su uso. Si no se mantiene esta distancia, el rendimiento del sistema podría degradarse y la visualización de la imagen puede verse comprometida.



ADVERTENCIA

Verathon no ha realizado ningún análisis para establecer la compatibilidad del sistema con entornos donde se instalan equipos médicos de obtención de imágenes por resonancia magnética (RM). Debido a esto, el propietario del sistema debe excluirlo de cualquier entorno de resonancia magnética (MR).



ADVERTENCIA

Use únicamente unidades flash USB de tipo pasivo. No use unidades USB alimentadas por otra fuente externa.

Advertencias: Reprocesamiento



ADVERTENCIA

Dado que el producto podría estar contaminado con sangre humana o fluidos corporales que pueden transmitir patógenos, todos los centros de limpieza deben cumplir la norma 29 CFR 1910.1030 de OSHA (EE. UU.) relativa a la exposición a patógenos transmitidos por la sangre, o una norma equivalente.



ADVERTENCIA

Este producto solamente se puede limpiar utilizando los procesos aprobados proporcionados en el Manual de reprocesamiento de productos GlideScope y GlideRite (número de referencia 0900-5032). Los métodos de limpieza enumerados son los recomendados por Verathon de acuerdo con su eficacia o compatibilidad con los materiales de los componentes.

Advertencias: Seguridad del producto



ADVERTENCIA

Este instrumento y los dispositivos relacionados pueden contener baterías y otros materiales peligrosos para el medio ambiente. Cuando el instrumento o los accesorios alcancen el fin de su vida útil, consulte la sección sobre la eliminación del dispositivo. Elimine los componentes de un solo uso usados como residuos infecciosos.



ADVERTENCIA

Para reducir el riesgo de descarga eléctrica, use solo los accesorios y periféricos recomendados por Verathon.



ADVERTENCIA

Para mantener la seguridad eléctrica del sistema, los monitores externos deben estar certificados según las normas CEI 60601-1, CEI 60950-1 o equivalentes.



ADVERTENCIA

Para mantener la seguridad eléctrica, use solo la fuente de alimentación provista. Conecte el cable de alimentación y el adaptador de alimentación a un enchufe con conexión a tierra adecuada y asegúrese de que se pueda desconectar con facilidad. Utilice únicamente los accesorios y periféricos recomendados por Verathon.



ADVERTENCIA

Riesgo de descargas eléctricas. No intente abrir los componentes del sistema. Esto puede causar lesiones graves al operador o dañar el instrumento y supondrá anulación de la garantía. Póngase en contacto con el servicio de atención al cliente de Verathon si el dispositivo requiere mantenimiento.



ADVERTENCIA

Riesgo de energía mecánica almacenada. El mecanismo del brazo de la estación de trabajo premium está bajo tensión. Cuando se retira el monitor, puede subir rápidamente por sí solo. Asegúrese de que el brazo esté en su posición más alta antes de retirar el monitor.



ADVERTENCIA

El uso de accesorios y cables distintos de los indicados o suministrados por Verathon podría provocar fallos electromagnéticos, como un aumento de las emisiones electromagnéticas o reducir la inmunidad electromagnética de este equipo. Esto puede provocar un funcionamiento incorrecto, demoras en el procedimiento o ambas cosas.



ADVERTENCIA

Cuando está equipado con un monitor GlideScope Core de 15", la estación de trabajo GlideScope Core Premium puede volcarse en algunas posiciones extendidas, pudiendo causar lesiones. Para evitar esto, antes de rodar el sistema, mueva el monitor a su posición más baja y retraída.



ADVERTENCIA

No se permite realizar ninguna modificación a este equipo.



ADVERTENCIA

No use el adaptador de alimentación en presencia de anestésicos inflamables.

Precauciones



PRECAUCIÓN

Los equipos electromédicos requieren la adopción de precauciones especiales en lo relativo a la compatibilidad electromagnética (CEM), y deben instalarse y utilizarse según las instrucciones recogidas en este manual. Para obtener más información, consulte la sección de compatibilidad electromagnética.

Evite utilizar el sistema GlideScope adyacente o apilado con otro equipo. Si no es posible evitarlo, debe verificarse el correcto funcionamiento del sistema con la configuración que se vaya a utilizar.

Este dispositivo puede irradiar energía de radiofrecuencia y es muy poco probable que ocasione interferencias dañinas en otros dispositivos cercanos. No se garantiza la ausencia de interferencias en determinadas instalaciones. Una prueba de estas interferencias puede ser la reducción del rendimiento de este dispositivo o de otros cuando funcionen simultáneamente. Si esto ocurre, intente corregir la interferencia y restaurar la calidad de imagen óptima tomando las medidas siguientes:

- Encender y apagar los dispositivos en las proximidades para determinar la fuente de interferencia
- Reorientar o reubicar este dispositivo u otros dispositivos
- Aumentar la separación entre dispositivos
- Conectar el dispositivo a una toma de corriente en un circuito diferente al de los otros dispositivos
- Eliminar o reducir la EMI con soluciones técnicas (como el blindaje)
- Comprar dispositivos médicos que cumplan con las normas IEC 60601-1-2 CEM

Tenga en cuenta que los equipos de comunicaciones de radiofrecuencia portátiles y móviles (teléfonos móviles, etc.) pueden afectar a los equipos médicos eléctricos; tome las precauciones adecuadas durante el funcionamiento.



PRECAUCIÓN

El sistema contiene componentes electrónicos que podrían dañarse por el uso de equipos de lavado automatizado o ecográficos. No utilice un dispositivo ecográfico ni un equipo de lavado automático que no sean sistemas aprobados por Verathon, para limpiar este producto.



PRECAUCIÓN

Asegúrese de no utilizar cepillos, estropajos ni herramientas abrasivas para limpiar la pantalla del monitor de vídeo. La pantalla se puede rayar, lo que dañaría permanentemente el dispositivo.

Introducción

GlideScope Core

El monitor es compatible con los siguientes dispositivos endoscópicos reutilizables y de un solo uso, a los que en este manual se hace referencia como *endoscopios*:

- Palas de un solo uso Spectrum
- Palas reutilizables Titanium
- Bastón de vídeo y Stats
- Broncoscopios de un solo uso BFlex

El monitor utiliza endoscopios y cables de conexión, junto con componentes opcionales del sistema para ayudar a facilitar las intubaciones, las endoscopias o proporcionar comodidad al usuario.

Puede usar los componentes de un solo uso o los reutilizables, o su centro puede optar por proporcionarle ambos. En este manual se detalla cómo usar el monitor y se proporciona información limitada sobre cómo conectar endoscopios. Para obtener información sobre endoscopios compatibles, consulte los siguientes manuales o póngase en contacto con el servicio de atención al cliente de Verathon:

- *Manual de funcionamiento y mantenimiento de videolaringscopios GlideScope* (número de referencia 0900-4940)
- *Manual de funcionamiento y mantenimiento de broncoscopios de un solo uso GlideScope* (número de referencia 0900-4939)

Las versiones actuales de estos manuales están disponibles en [verathon.com/service-and-support](https://www.verathon.com/service-and-support).

En este documento, a menos que se indique lo contrario, el término *cable de vídeo* describe todas las configuraciones de cable posibles para las palas reutilizables, las palas de un solo uso y el bastón de vídeo. Los términos *laringoscopia* o *broncoscopia* describen todas las configuraciones laringoscópicas y broncoscópicas posibles.

Opciones de un solo uso

Los videolaringscopios de un solo uso Spectrum se identifican por una S en el nombre de la pala (por ejemplo, *LoPro S4*), se conectan al monitor Core mediante un cable de vídeo reutilizable y están disponibles en una amplia gama de tamaños y tipos de pala, con el fin de permitir la intubación en una amplia variedad de tipos de pacientes y entornos clínicos.

Los bastones de vídeo reutilizables se utilizan con Stats GVL de un solo uso y al monitor Core mediante un cable de vídeo reutilizable.

Todos los broncoscopios de un solo uso BFlex de GlideScope son componentes de un solo uso.

Una vez completado el procedimiento, todos los componentes de un solo uso deben desecharse siguiendo los protocolos locales para los desechos biopeligrosos.

Opciones reutilizables

Los videolaringoscopios Titanium se deben limpiar y someter a una desinfección de alto nivel entre un uso y otro. Se conectan al monitor de vídeo a través del cable de vídeo reutilizable de GlideScope Core. Debido a su construcción de titanio, los videolaringoscopios reutilizables contienen una *T* en el nombre de la pala (por ejemplo, *LoPro T4*).

Piezas y accesorios del sistema

Tabla 1. Componentes obligatorios del sistema



PIEZAS Y ACCESORIOS OBLIGATORIOS DEL SISTEMA

Adaptador de alimentación CC de 12 V



Cable eléctrico



Cable de vídeo*†

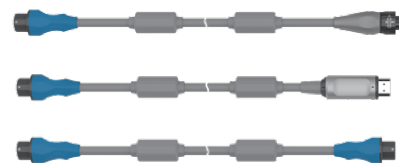

Uno o más de los siguientes estilos de endoscopio:

Palas de un solo uso†



Bastones de vídeo y Stats de un solo uso†



Palas reutilizables Titanium†



* Cables acortados con fines ilustrativos

† Para obtener una lista completa de los cables y los endoscopios de vídeo compatibles, consulte el *Manual de funcionamiento y mantenimiento de videolaringoscopios GlideScope* (número de referencia 0900-4940)

PIEZAS Y ACCESORIOS OBLIGATORIOS DEL SISTEMA

Broncoscopios de un solo uso BFlex*



Tabla 2. Componentes opcionales del sistema

PIEZAS Y ACCESORIOS OPCIONALES			
Estación de trabajo Premium (0800-0557) 		Estación de trabajo Premium (0800-0636) 	
Oxímetro de pulso externo por USB Nonin 3231† 	Estiletes GlideRite‡ 	USB de almacenamiento de medios 	USB de Manual de funcionamiento y mantenimiento 

* Para obtener una lista completa de broncoscopios de un solo uso, consulte el *Manual de funcionamiento y mantenimiento de broncoscopios de un solo uso GlideScope BFlex* (número de referencia 0900-4939) o el *Manual de funcionamiento y mantenimiento de broncoscopios de un solo uso BFlex 2* (número de referencia 0900-5209).

† No disponible en todos los mercados

‡ Para obtener una lista completa de estiletes compatibles, consulte el *Manual de funcionamiento y mantenimiento del estilete GlideRite DLT* (número de referencia 0900-4841) y el *Manual de funcionamiento y mantenimiento del estilete rígido GlideRite* (número de referencia 0900-4686).







Botones, iconos y conexiones













































El monitor de vídeo digital a todo color GlideScope Core muestra claramente las imágenes transmitidas desde la cámara del endoscopio. La parte frontal del monitor incluye el botón de encendido/apagado y la pantalla táctil.

El panel posterior del monitor incluye tomas y puertos para conectar el cable de alimentación, los cables de vídeo, las unidades flash USB y un cable HDMI para una pantalla de vídeo externa. Cuando los puertos USB y HDMI no están en funcionamiento, se recomienda el uso de la cubierta de goma para proteger las aberturas del polvo y otros contaminantes. La parte posterior del monitor también cuenta con orificios de montaje VESA que le permiten fijar el monitor a una estación de trabajo GlideScope Core.

Las siguientes tablas proporcionan información general sobre los botones e iconos del monitor.

Tabla 3. Botones del monitor

GRUPO DE BOTONES	BOTÓN	FUNCIÓN
Panel frontal		Encendido/apagado: Este es un botón físico ubicado en la esquina inferior izquierda de la pantalla. Pulse y suelte este botón para encender el monitor. Manténgalo pulsado para apagarlo. <i>Nota: Si el monitor se bloquea o no responde por cualquier motivo, mantenga pulsado el botón Encendido/Apagado durante 7 segundos para apagar el sistema.</i>
Pantalla de Inicio (lado izquierdo): botones de medios y menú principal		Grabar (botón de alternancia): Graba todas las transmisiones de vídeo visibles. Durante la grabación, y según el estado y el modo de grabación, el icono del botón Grabar cambiará a uno de los siguientes: <ul style="list-style-type: none">  Se está grabando un vídeo. Pulse para finalizar la grabación.  Se está grabando un vídeo con audio. Pulse para finalizar la grabación.  Error de grabación de vídeo.  Vídeo con error de grabación de audio.
		Botón Captura de pantalla: Hace una fotografía de las transmisiones de vídeo. Si hay un error, el icono cambia para incluir un símbolo de Atención: 
		Botón Editor de notas: Inicia el Editor de notas. Si hay un error, el icono cambia para incluir un símbolo de Atención: 
		Menú principal: Muestra el menú desplegable del menú principal que contiene los botones Galería y Configuración y, cuando está habilitada, la Rotación de vídeo.
Barra de estado		Filtro de favoritos: Activa y desactiva el filtro de favoritos. Al activar el filtro, la estrella y el botón de alternancia cambiarán de gris a dorado.
		Ordenar por fecha (Galería): Seleccione la flecha hacia arriba  para elegir el orden ascendente o hacia abajo  para el orden descendente.

GRUPO DE BOTONES	BOTÓN	FUNCIÓN																
Menú principal desplegable		Galería: Inicia la página de Galería. Si hay un error, el icono cambia para incluir un símbolo de Atención: 																
		Configuración: Inicia la página de Configuración.																
		Rotación de vídeo: Al presionar este botón, la transmisión de vídeo gira 180 grados. Se puede habilitar o deshabilitar en la Configuración de los ajustes del usuario (opcional) .																
Menú de configuración		Características: Muestra la página de ajustes de función.																
		Ajustes regionales: Muestra la página de ajustes regionales.																
		Ajustes administrativos: Muestra la página de configuración de administrador.																
Modificadores de alternancia		Modificador en la posición de apagado.																
		Modificador en la posición de encendido. <i>Nota: Si el interruptor de alternancia habilita la opción Rotación de vídeo, se vuelve dorada.</i>																
Pantalla de inicio (lado derecho): menús de diseño de vídeo		Menú Diseño de vídeo: Abre el menú Diseño de vídeo. El menú contiene varias configuraciones de diseño seleccionables. El botón cambia para coincidir con los siguientes diseños. <table border="1" data-bbox="565 1037 1503 1157"> <thead> <tr> <th colspan="4">Core 10</th> <th colspan="4">Core 15</th> </tr> </thead> <tbody> <tr> <td></td> <td></td> <td></td> <td></td> <td></td> <td></td> <td></td> <td></td> </tr> </tbody> </table>	Core 10				Core 15											
	Core 10				Core 15													
																		
		Botón e icono de Video Feed: Muestra el canal de transmisión de vídeo (A o B) y el endoscopio conectado. A continuación se indican unos cuantos ejemplos: 																
		Mover hacia la izquierda: Mueve la ventana de vídeo al lado izquierdo.																
		Mover a la derecha: Mueve la ventana de vídeo al lado derecho.																
		Cerrar: Cierra la ventana de video, diálogo o editor.																
		Brillo: Abre y cierra los controles de brillo. 																
		Contraste: Abre y cierra los controles de contraste. 																
	Dynamic Light Control: Muestra el estado de Dynamic Light Control para los videolaringscopios compatibles conectados al monitor. El ajuste predeterminado de Dynamic Light Control puede configurarse en la Configuración de los ajustes del usuario (opcional) .																	

GRUPO DE BOTONES	BOTÓN	FUNCIÓN
Galería		Exportar: Exporta el archivo seleccionado.
		Estrella: Añade o quita el estado "favorito" al archivo seleccionado.
		Eliminar: Elimina el archivo seleccionado.
		Atrás: Regresa a la pantalla anterior.
		Seleccionar todo: Cuando esté viendo los archivos en la Galería, marque esta casilla para seleccionar todos los archivos de la fila.
		Miniatura de la nota: Indica que el archivo es una nota de paciente. Toque para abrir el visor de notas del paciente.
		Miniatura del vídeo: Indica que el archivo es un vídeo. Seleccione para abrir el reproductor de vídeo.
		Expandir: Expande el vídeo para llenar la pantalla.
		Vista estándar: Devuelve el vídeo a su tamaño normal.
Editor de notas		Guardar: Guarda los cambios del editor.
		Cerrar: Cierra el editor.
Exportación de medios		Copiar: Después de tocar el botón Exportar, seleccione esta opción para copiar los archivos seleccionados a la unidad USB. Esta acción conserva una copia en la memoria interna.
		Mover: Después de pulsar el botón Exportar, seleccione esta opción para mover los archivos seleccionados a la unidad USB. Esta acción elimina la copia de la memoria interna, a menos que el archivo esté marcado como favorito.

















GRUPO DE BOTONES	BOTÓN	FUNCIÓN
Galería: reproductor de vídeo		Reiniciar: Rebobina el vídeo seleccionado hasta el principio.
		Rebobinar: Rebobina el vídeo seleccionado en un 20 % de la duración del vídeo.
		Reproducir vídeo: Reproduce el vídeo seleccionado. Cambia al botón de pausa mientras se reproduce el vídeo.
		Pausar vídeo: Pausa el vídeo en reproducción. Cambia al botón de reproducción mientras el vídeo está pausado.
		Avance rápido: Avanza el vídeo seleccionado en un 20 % de la duración del vídeo.
		Volumen (modificador): Alterna los botones de volumen y el medidor.
		Subir el volumen: Sube el volumen.
		Bajar el volumen: Baja el volumen.
		Silenciar: Silencia el volumen. Cuando está silenciado, también restablece el volumen.
		Encabezado de reproducción: Muestra la ubicación actual en el vídeo. Se puede arrastrar horizontalmente para saltar a una ubicación específica en el vídeo.

Tabla 4. Iconos de la pantalla

ICONO	FUNCIÓN
	Estado de la batería: Indica la carga de batería restante. Consulte Carga de la batería del monitor en la página 24 para obtener más información.
	Favorito: Se muestra sobre los archivos de la Galería que se han seleccionado como favoritos.
	Cuenta atrás de apagado: La unidad está a punto de apagarse. Si se debe a la función de Desconexión automática, toque la pantalla para cancelar el apagado. <i>Nota: La función Desconexión automática se puede ajustar o deshabilitar en la pantalla Ajustes de función. Para obtener más información, consulte Completar el asistente de configuración (opcional) en la página 25.</i>
	Almacenamiento, memoria interna: Muestra la memoria interna disponible.
	Almacenamiento, unidad USB: Muestra la memoria USB disponible. Se muestra cuando hay una unidad USB conectada.
	Atención: Indica texto importante.



















ICONO	FUNCIÓN
	Unidad USB detectada: Indica que hay alguna unidad flash USB insertada en el monitor y se ha detectado.
	Reloj de arena: Aconseja al usuario que espere mientras el sistema se apaga.
	Campo Nombre del paciente: Indica el campo de entrada de texto del nombre del paciente.
	Campo Nombre del médico: Indica el campo de entrada de texto del nombre del médico.
	Nombre del dispositivo: Indica el campo de entrada de texto del nombre del dispositivo.
	Opciones de grabación: Indica la configuración para la grabación de vídeo y audio.
	Opciones de rotación de vídeo: Indica la configuración para la rotación de vídeo.
	Sonidos del sistema: Indica la configuración para los sonidos del sistema.
	Zona horaria y ahorro de energía: Indica la configuración de la zona horaria y el ahorro de energía.
	Opciones de código de seguridad: Indica la configuración para el código de seguridad del sistema.
	Marcas temporales de vídeo: Indica la configuración para las marcas temporales de vídeo.
	Marcas temporales de captura: Indica la configuración para las marcas temporales de captura.
	Opciones de fecha: Indica la configuración para la fecha del sistema.
	Editor de tiempo: Icono del editor de tiempo.
	Indicador de carga: Aparece cuando el monitor está conectado al adaptador de alimentación.
	Desconexión automática: Indica la configuración para la desconexión automática.
	Frecuencia del pulso: Aparece cuando un oxímetro de pulso externo está conectado al monitor y recibe lecturas del paciente.
	Opciones del campo Notas: Indica la configuración de los campos de notas.
	Reiniciar ajustes: Indica la opción para restablecer la configuración del sistema a los valores predeterminados de fábrica.

Figura 1. Panel frontal del monitor GlideScope Core



Figura 2. Panel trasero del monitor GlideScope Core

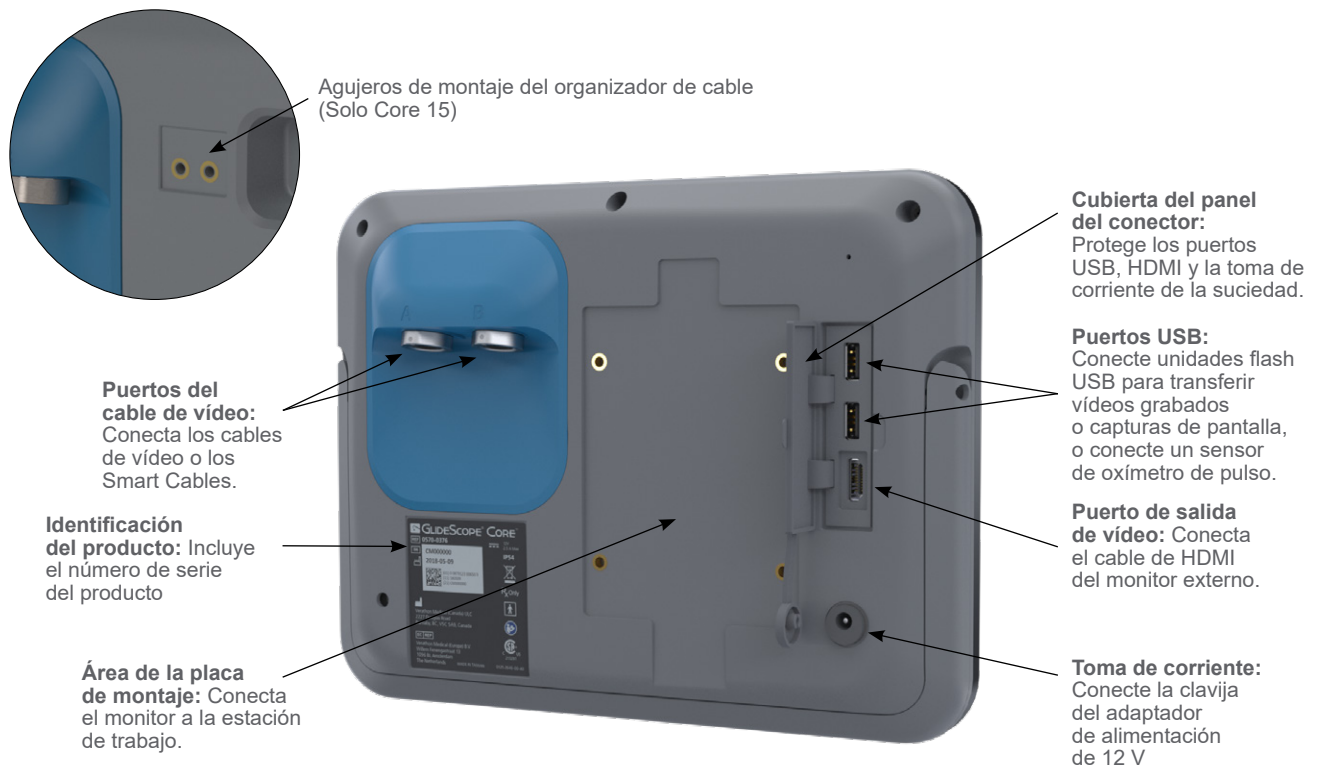

Características del sistema

Pantalla de Inicio

La pantalla de Inicio* muestra información del sistema y proporciona acceso a varias opciones y menús.



BARRA DE ESTADO

La barra de estado se encuentra en la parte superior de la pantalla. Se muestra en todo momento y puede proporcionar la siguiente información según la pantalla actual:

- Fecha y hora
- Mensajes de alerta
- Nombre del dispositivo
- Estado del sistema o tarea
- Estado de conexión USB
- Estado de la batería y tiempo restante aproximado
- Controles de organización (Galería)
- Filtro de favoritos (Galería)

BARRA IZQUIERDA

La barra izquierda da acceso a los botones Menú principal, Notas del paciente y Captura de pantalla, y también al botón Grabar vídeo cuando está habilitado en el menú de configuración.

El monitor también puede transmitir lecturas de SpO₂ y de frecuencia de pulso cuando se conecta un oxímetro de pulso externo por USB Nonin 3231. Las lecturas se muestran cerca de la parte superior de la barra.

Nota: Si un oxímetro de pulso está conectado al monitor y no recibe información de un paciente, se muestran dos guiones (--) en lugar de una lectura.

IMPORTANTE

Los valores de SpO₂ mostrados en el monitor pueden usarse como una cómoda pantalla secundaria. No están destinados para el diagnóstico del paciente. Para obtener instrucciones sobre el uso del oxímetro de pulso por USB, consulte las instrucciones de uso de Nonin.

* Se muestra el diseño GlideScope Core 15 Dual View en la imagen.

BARRA DERECHA

La barra derecha muestra un icono para los endoscopios conectados. Cuando se conecta más de un endoscopio, se muestra el menú Diseño de vídeo. Para obtener más información sobre características de diseño de vídeo, consulte [Ajustar diseño de vídeo](#) en página 41.

Los botones del control de brillo y el control del contraste están disponibles cuando se activan en el menú de configuración.

TRANSMISIÓN DE VÍDEO

La principal característica de la pantalla de Inicio es la transmisión de vídeo. Esto muestra el vídeo transmitido desde los endoscopios conectados. Cuando se conectan dos endoscopios, ambos vídeos se pueden ver simultáneamente. Esta área también puede reflejarse en un monitor externo a través de una conexión HDMI.

Galería

La Galería le permite ver vídeos y capturas de pantalla que se han grabado y almacenado en el monitor. Desde la Galería puede ver las notas de los pacientes, crear favoritos y exportar archivos a una unidad flash USB para usarlos como copia de seguridad o para verlos en un ordenador. Para obtener información sobre cómo utilizar la Galería, consulte [Uso de la Galería](#) en la página 43.

Figura 3. Pantalla principal de la galería

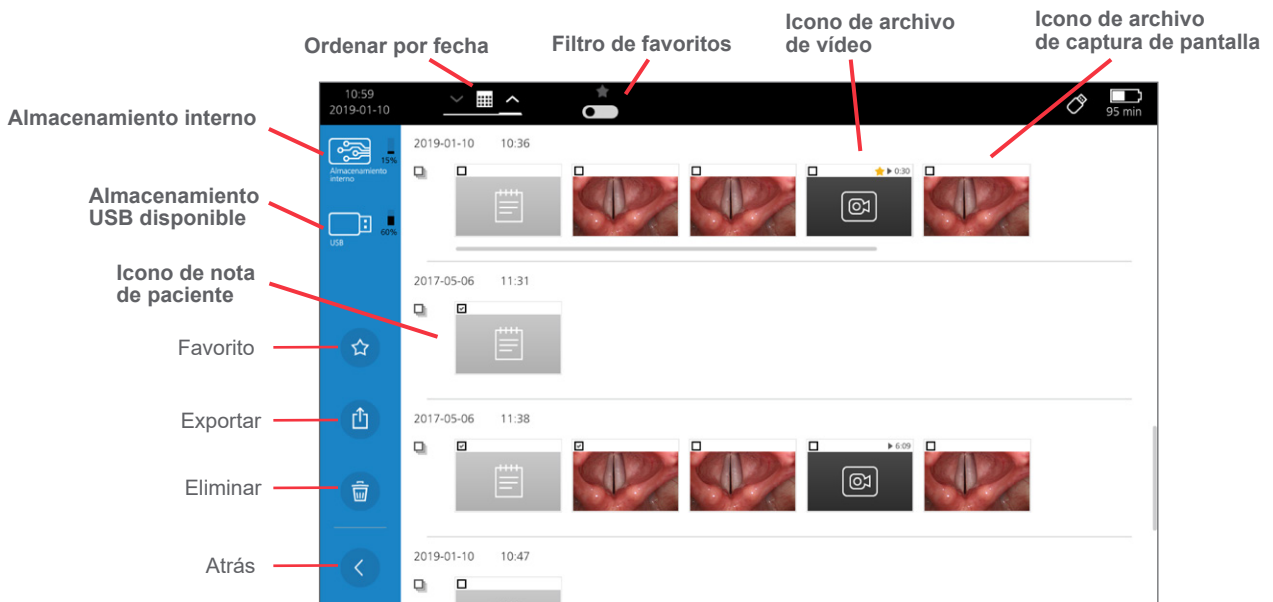

Puesta en marcha



Lea la sección [Advertencias y precauciones](#) antes de realizar las siguientes tareas.

IMPORTANTE

Si decide montar el monitor Core 15 en una estación de trabajo Core, solo puede montarlo en una estación con número de referencia 0800-0636.

Antes de que pueda usar el sistema por primera vez, debe inspeccionar los componentes, configurar el sistema y realizar una comprobación operativa según lo recomendado por Verathon. Realice los procedimientos siguientes:

1. **Realización de la inspección inicial**- Inspeccione el sistema para comprobar que no se haya producido ningún daño físico evidente durante el transporte.
2. **Montaje del sistema (opcional)**- Configure el monitor en una estación de trabajo móvil.
3. **Carga de la batería del monitor**- Puede utilizar el sistema mientras la batería se está cargando.
4. **Conexión del cable de vídeo y el endoscopio**- Conecte el cable de vídeo adecuado al monitor y, a continuación, conecte el endoscopio al cable de vídeo.
5. **Conexión a un monitor externo (opcional)**- Conecte el monitor a una fuente de visualización externa como, por ejemplo, una pantalla de monitor más grande, con el cable de HDMI.
6. **Completar el asistente de configuración (opcional)**- El asistente de configuración le guía a través de una configuración inicial del sistema con configuraciones como la fecha, la hora y el código de seguridad del sistema.
7. **Configuración de los ajustes del usuario (opcional)**- Introduzca los datos personalizados de su clínica y configure parámetros como la fecha y la hora, marcas temporales de vídeo y otros ajustes administrativos.
8. **Comprobación operativa**- Antes de usar el dispositivo por primera vez, realice una comprobación operativa para asegurarse de que el sistema funcione correctamente.

Procedimiento 1. Realización de la inspección inicial

Cuando recibe el sistema, Verathon le recomienda que un operador familiarizado con el instrumento lleve a cabo una inspección visual completa del sistema en busca de algún daño físico evidente que pueda haberse producido durante el envío.

1. Consulte la relación del contenido incluida en el sistema para verificar que haya recibido los componentes adecuados.
2. Inspeccione los componentes en busca de daños.
3. Si falta alguno de los componentes o está dañado, notifíquese al transportista y al servicio de atención al cliente de Verathon o al representante local. Para obtener la información de contacto, visite verathon.com/service-and-support.

Procedimiento 2. Montaje del sistema (opcional)

Si elige montar el sistema, la estación de trabajo GlideScope Core Premium facilita el traslado del sistema de un sitio a otro y le permite ajustar la posición del monitor para que se ajuste a sus necesidades.

Figura 4. Estaciones de trabajo Premium



La estación de trabajo incluye un organizador para cables cerca del soporte del monitor. Este accesorio mantiene los cables conectados al monitor y facilita su alcance entre usos.

Figura 5. Características de la estación de trabajo



CONEXIÓN DEL MONITOR A LA ESTACIÓN DE TRABAJO

1. Monte la estación de trabajo de acuerdo con las instrucciones incluidas.
2. Al colocar la placa de anclaje de desenganche rápido, asegúrese de que los (4) tornillos estén completamente apretados y que la placa de anclaje esté bien sujeta al monitor.

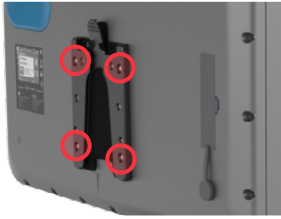

Nota: Los tornillos y el destornillador hexagonal se incluyen con la estación de trabajo.

3. Deslice la placa de anclaje del monitor en el soporte de desenganche rápido. Cuando se coloca correctamente, el monitor se asienta firmemente en el soporte, y la lengüeta de anclaje de desenganche rápido se engancha en el soporte de desenganche rápido.

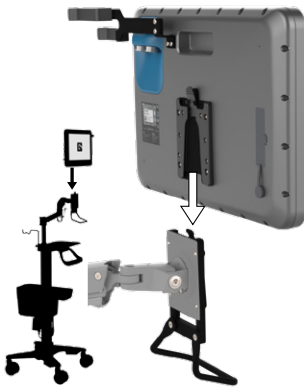

4. Para quitar el monitor, presione la pestaña de bloqueo y levante el monitor del soporte.

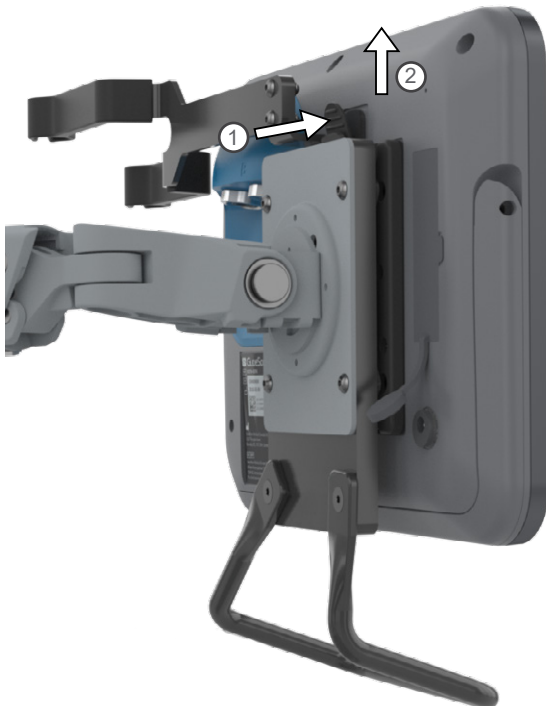

AJUSTE DE LA TENSION DEL ÁNGULO DE INCLINACIÓN DEL MONITOR

Si cuesta ajustar el ángulo del monitor, o si el ángulo del monitor se inclina hacia abajo por sí solo, debe ajustarse la tensión del ángulo del monitor de la estación de trabajo.

- Con una llave hexagonal de 4 mm, gire el tornillo de ajuste de tensión hacia la derecha para aumentar la tensión o hacia la izquierda para disminuirla.

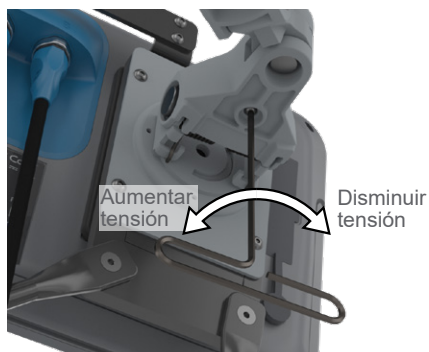

AJUSTE DE LA FUERZA DEL BRAZO DE LA ESTACIÓN DE TRABAJO PREMIUM

Cuando utilice la estación de trabajo Premium, dependiendo del peso combinado del monitor y los accesorios montados, es posible que deba ajustar la resistencia del resorte de elevación del brazo articulado.

1. Levante el brazo a su altura máxima.



2. Con una llave hexagonal de 4 mm, gire el tornillo de ajuste del resorte hacia la derecha para aumentar la fuerza de elevación del brazo o hacia la izquierda para disminuirla. *El ajuste óptimo permitirá que el brazo permanezca en su posición sin bajar o subir por sí solo.*

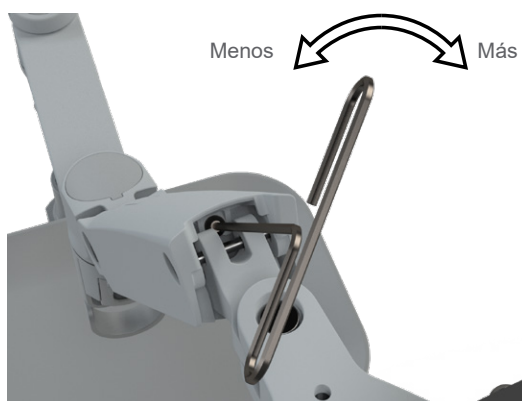

Procedimiento 3. Carga de la batería del monitor



Lea la sección [Advertencias y precauciones](#) antes de realizar la siguiente tarea.

El monitor GlideScope Core incluye una batería interna de litio. Verathon recomienda que cargue completamente la batería antes de utilizar el sistema por primera vez.

En condiciones de funcionamiento normales, una batería completamente cargada dura aproximadamente 135 minutos para Core 10 y 90 minutos para Core 15 sin tener que recargarla. Para optimizar la duración de la batería, asegúrese de que esta esté completamente cargada antes de usar el monitor en el modo de batería. Debe cargar la batería a temperaturas de entre 10 y 35 °C (entre 50 y 95 °F).

Se muestra una estimación del tiempo restante debajo del icono de la batería. Este tiempo se basa en el consumo de la batería y puede variar según la cantidad de componentes y accesorios conectados. A medida que la batería se agota, la barra de estado de la batería se reducirá, cambiando de color en ciertos niveles.

Figura 6. Iconos de estado de la batería



Barra de batería roja*: Quedan menos de 10 minutos de duración de la batería. Se debe cargar la batería.



Barra de batería dorada: Quedan entre 10 y 30 minutos de duración de la batería.



Barra de batería blanca: Quedan más de 30 minutos de duración de la batería.

1. Conecte el adaptador de alimentación CC de 12 V para monitor de vídeo al cable eléctrico.
2. En el panel posterior del monitor, quite la tapa del conector de energía y luego conecte el adaptador de alimentación CC de 12 V a la toma de alimentación.



3. Conecte la fuente de alimentación a una toma de alimentación para uso hospitalario.
4. Deje que la batería se cargue. La carga completa de la batería puede tardar hasta 4 horas.

* Cuando quedan menos de 10 minutos de duración de la batería, el botón de grabación se oculta y el monitor no permite grabar vídeo. Si ya se está grabando un vídeo, el monitor lo guardará y detendrá la grabación.

Procedimiento 4. Completar el asistente de configuración (opcional)

La primera vez que se enciende el monitor, un asistente de configuración le guía a través de algunas configuraciones iniciales. Si el asistente de configuración ya se ha completado, o si decide omitirlo, todos los ajustes se pueden modificar en [Configuración de los ajustes del usuario \(opcional\)](#) en la página 29.

La barra de progreso del asistente de configuración se muestra a la izquierda de la pantalla. Para volver a una configuración anterior, toque el botón **Atrás** <. Para salir del asistente, toque el botón **Cerrar** ×.

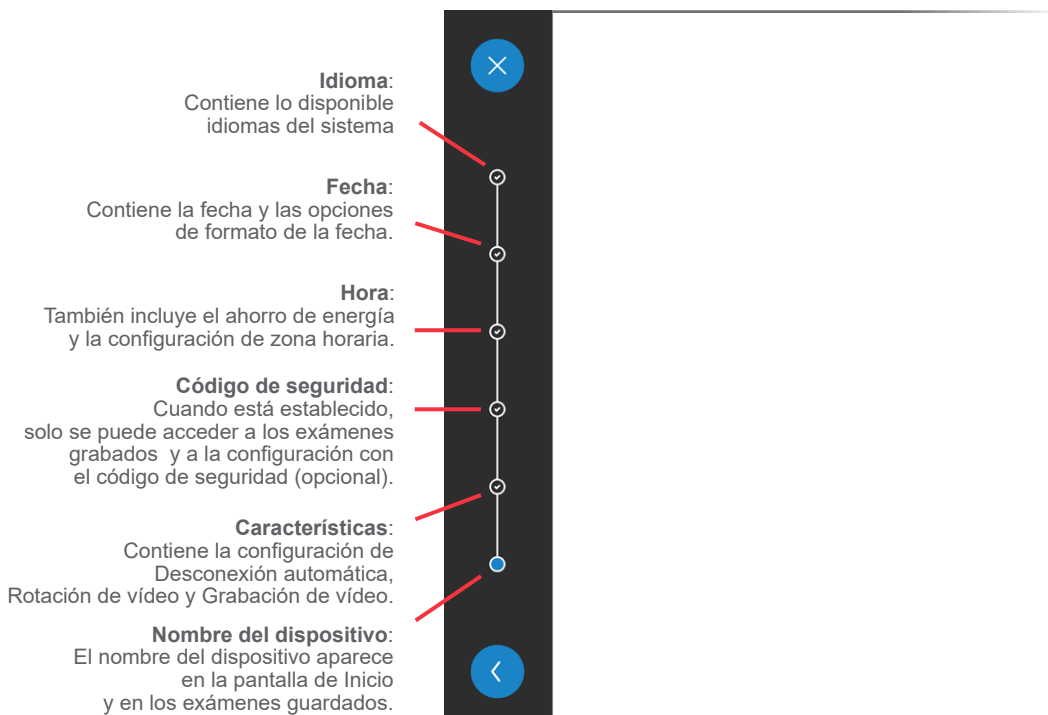

1. Seleccione el idioma del sistema y luego toque la marca de verificación para continuar.

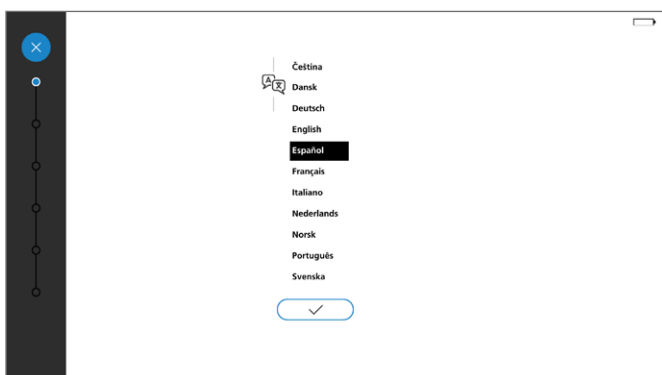

2. Establezca la fecha y el formato de fecha y, a continuación, toque la marca de verificación para continuar.

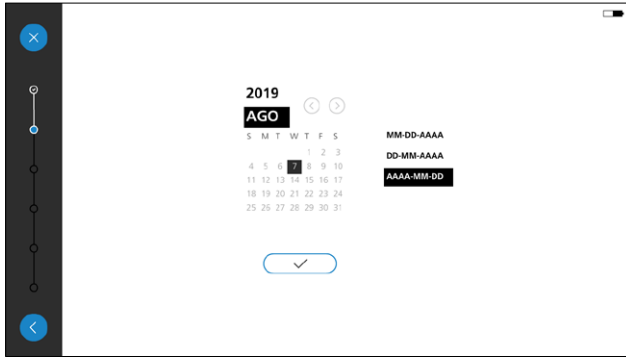

3. Establezca la hora, la zona horaria y la preferencia de ahorro de energía y, a continuación, toque la marca de verificación para continuar.



4. Si desea establecer un código de seguridad, introduzca el código y, a continuación, toque la marca de verificación. Vuelva a introducir el código para confirmarlo y, a continuación, toque la marca de verificación. Si se confirma el código, se procederá a la siguiente configuración.*

Si no desea un código de seguridad, establezca el modificador Código de seguridad en **Apagado** y, a continuación, toque la marca de verificación para pasar a la siguiente configuración.

Nota: Cuando se habilita un código de seguridad, los usuarios deberán acceder a la configuración de la Galería y del sistema.

Figura 7. Código de seguridad activado





Figura 8. Código de seguridad desactivado

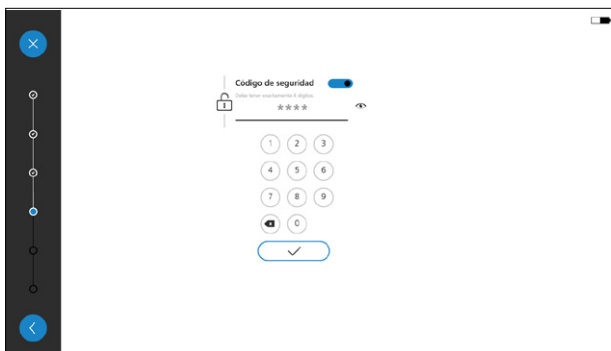
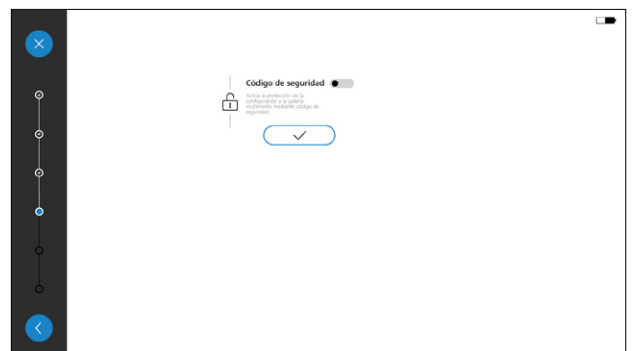

* Si olvidó el código de seguridad, póngase en contacto con el servicio de atención al cliente de Verathon. Para obtener la información de contacto, visite verathon.com/service-and-support.

5. Para habilitar o personalizar una opción, establezca su modificador en **Activado** . Las siguientes opciones están disponibles:
 - **Brillo y contraste:** Modifique la opción de **Brillo y contraste**.
 - **Opciones de desconexión automática:** Modifique la función de **Desconexión automática** y seleccione la duración de la desconexión automática.
 - **Rotación de vídeo:** Modifique la opción de menú **Rotación de vídeo**.
 - **Captura de pantalla:** Modifique la opción de **Capturas de pantalla**.
 - **Grabación de vídeo:** Modifique la opción de **Grabación de vídeo**.

Cuando los ajustes están configurados, toque la marca de verificación para pasar a la siguiente configuración.

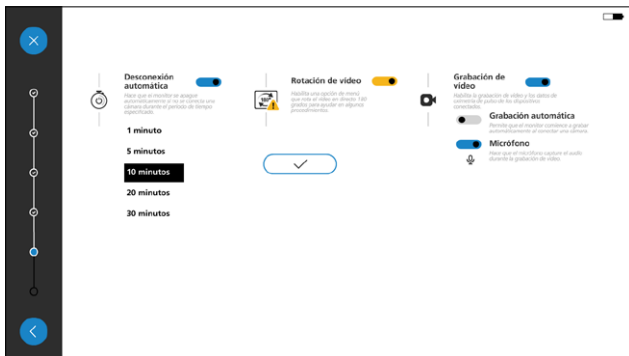

6. Introduzca un nombre para facilitar la identificación al monitor. Si no necesita un nombre, toque la marca de verificación para pasar a la ventana de confirmación.

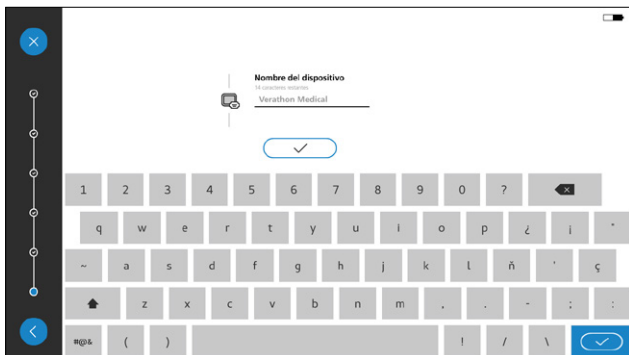

7. Cuando finalice el asistente de configuración, toque la marca de verificación para volver a la pantalla de Inicio.

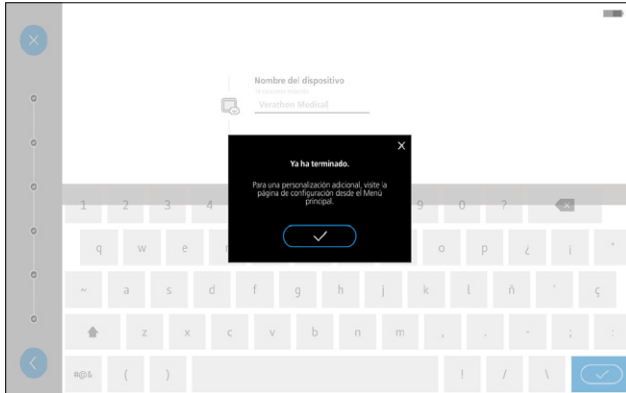

8. Para modificar la configuración del sistema que no está cubierta en el Asistente de configuración, o para cambiar la configuración existente, continúe con [Procedimiento 5, Configuración de los ajustes del usuario \(opcional\)](#).

Procedimiento 5. Configuración de los ajustes del usuario (opcional)

El menú de Configuración le permite configurar, modificar o ver las siguientes configuraciones e información del sistema:

Barra de estado



- Sonidos del sistema
- Rotación de vídeo
- Grabación de vídeo
- Brillo y contraste
- Dynamic Light Control
- Marcas temporales de vídeo
- Desconexión automática
- Captura de pantalla

Pestaña de ajustes regionales

- Fecha
- Hora
- Horario de verano
- Formato de fecha
- Formato de tiempo
- Lista de zona horaria

Pestaña de ajustes administrativos

- Estadísticas de uso
- Código de seguridad
- Versión del sistema
- Nombre del dispositivo
- Campos de nota
- Reiniciar ajustes

Una configuración se activa o desactiva tocando su modificador hacia la derecha  (activado) o hacia la izquierda  (desactivado). Cuando una configuración está activada, pueden aparecer opciones de configuración adicionales.

PESTAÑA DE AJUSTES DE FUNCIÓN

Utilice la pestaña **Ajustes de función** para modificar la configuración de Sonidos del sistema, Brillo y contraste, Desconexión automática, Rotación de vídeo, Dynamic Light Control, Captura de pantalla, Marcas temporales de captura, Grabación de vídeo, Grabación automática, Micrófono y Marcas temporales de vídeo.

1. Para acceder a la pestaña **Ajustes de función**, desde la pantalla de Inicio, toque el botón **Menú principal**  y, a continuación, toque el botón **Configuración** .









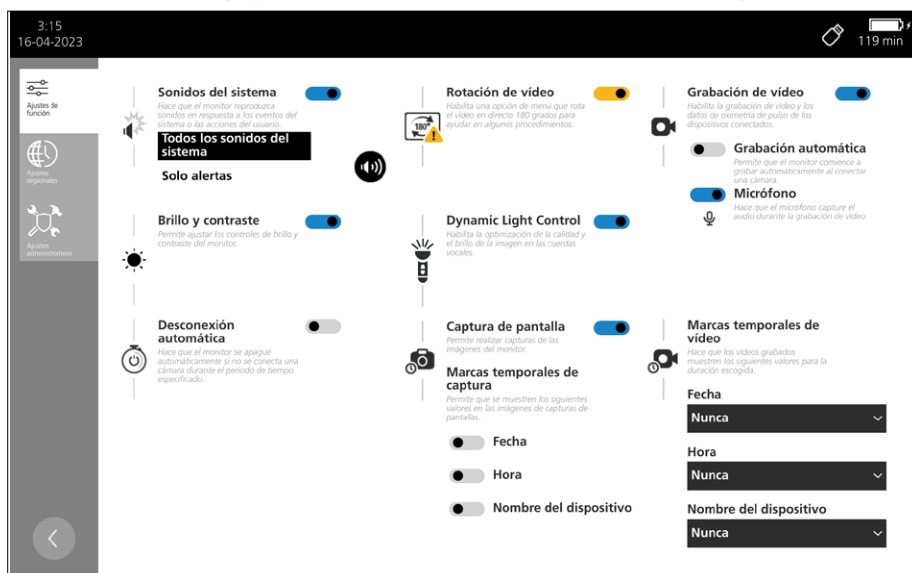

Tabla 5. Ajustes de función

CONFIGURACIÓN	FUNCIÓN
Sonidos del sistema	<p>Modifica si se escuchan efectos de sonido al presionar los botones. Cuando está encendido, proporciona opciones para todos los sonidos del sistema, o solo alertas.</p> <p>Cuando los Sonidos del sistema estén activados, toque el botón Altavoz  para acceder a los siguientes controles de volumen:</p> <ul style="list-style-type: none"> • Subir volumen : sube el volumen. • Bajar volumen : baja el volumen. • Marca de verificación : guarda la configuración del volumen. 
Brillo y contraste	<p>Determina si el botón de brillo y el botón de contraste se muestran en la pantalla de Inicio.</p>
Desconexión automática	<p>Modifica la desconexión automática del sistema. Cuando esta función está activada y no hay endoscopios conectados, el monitor se apaga automáticamente después del tiempo establecido. Enciéndalo para mostrar la configuración del temporizador disponible.</p>
Rotación de vídeo	<p>Modifica si el botón de rotación de vídeo se muestra en el menú principal.</p>
Dynamic Light Control	<p>Modifica el ajuste predeterminado del icono de Dynamic Light Control (DLC) en la ventana principal. El icono de DLC solo aparece cuando se acopla un videolaringoscopio compatible. Los usuarios pueden tocar el icono en cualquier momento para activar o desactivar la función.</p> <p>Cuando está activada, permite optimizar la calidad y el brillo de la imagen en las cuerdas vocales. Para obtener información sobre los endoscopios compatibles, consulte el <i>Manual de funcionamiento y mantenimiento de videolaringoscopios GlideScope</i> (número de referencia 0900-4940)</p>
Capturas de pantalla	<p>Permite acceder a los siguientes controles para las marcas temporales de captura:</p> <ul style="list-style-type: none"> • Fecha • Hora • Nombre del dispositivo
Grabación de vídeo	<p>Modifica si el botón Grabar se muestra en la pantalla de Inicio. Cuando está activada, se muestran los siguientes ajustes.</p> <ul style="list-style-type: none"> • Grabación automática: modifica si la grabación de vídeo se inicia automáticamente. • Micrófono: modifica si el micrófono captura el audio durante la grabación de vídeo. • Marcas temporales de vídeo: configuraciones para la fecha, hora y marcas de tiempo de vídeo del nombre del dispositivo. Cada una de estas opciones se puede configurar para que se muestren siempre, solo durante los primeros cinco segundos o nunca.

PESTAÑA DE AJUSTES REGIONALES

Utilice la pestaña **Ajustes regionales** para elegir la fecha, el formato de fecha, la hora, el formato de hora, el ahorro de energía y la configuración de zona horaria.

1. Para acceder a la pestaña **Ajustes regionales**, desde la pantalla de Inicio, toque el botón **Menú principal**  y, a continuación, toque el botón **Configuración** .
2. Presione la pestaña **Ajustes regionales**. Aparecen los Ajustes regionales.



Tabla 6. *Ajustes regionales*

CONFIGURACIÓN	FUNCIÓN
Fecha	Establece la fecha del sistema.
Formato de fecha	Establece el formato de fecha.
Hora	Establece la hora del sistema.
Formato de tiempo	Cambia el formato de hora del monitor entre 12 y 24 horas.
Horario de verano	Modifica si el ahorro de energía está activado o desactivado.
Lista de zona horaria	Lista desplegable para configurar la hora en la zona horaria local.

PESTAÑA DE AJUSTES ADMINISTRATIVOS

Use la pestaña **Ajustes administrativos** para modificar la configuración de los campos de Nota, Nombre del dispositivo y Código de seguridad*, así como para acceder a las Estadísticas de uso del monitor y los Tiempos del ciclo de energía del monitor y de los endoscopios conectados actualmente.

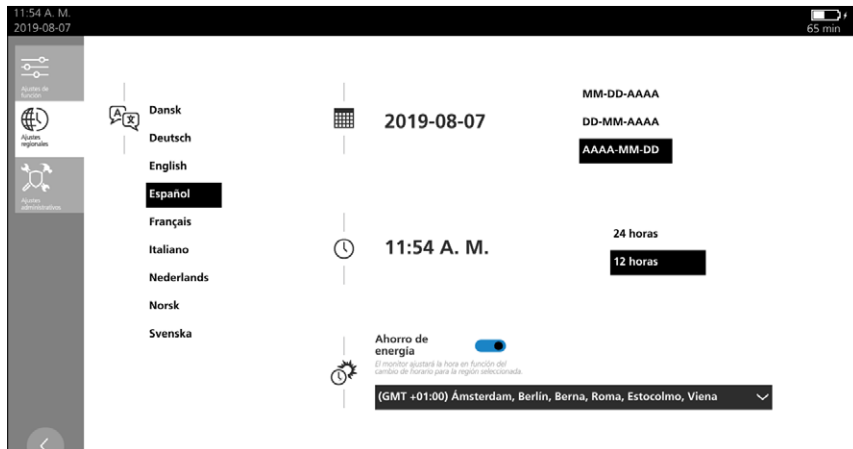



1. Para acceder a la pestaña **Ajustes administrativos**, desde la pantalla de Inicio, toque el botón **Menú principal**  y, a continuación, toque el botón **Configuración** .
2. Presione la pestaña **Ajustes administrativos**. Aparecen los Ajustes administrativos.



Tabla 7. Ajustes administrativos

CONFIGURACIÓN	FUNCIÓN
Estadísticas de uso	Muestra información como el tiempo en estado conectado y los recuentos del ciclo de energía.
Nombre del dispositivo	Establece un nombre del dispositivo que se muestra en la barra de estado en la parte superior de la pantalla y en las marcas temporales de vídeo y de captura de pantalla cuando las marcas temporales están activadas. Para obtener más información sobre las marcas de tiempo, consulte Barra de estado en la página 17.
Código de seguridad*	Establece un código de seguridad que, cuando está establecido, es necesario para acceder al Menú de configuración  y la Galería  .
Campos de nota	Permite la presencia de campos adicionales dentro del editor de notas, como Información del médico e Información del paciente.
Versión del sistema	Muestra las versiones de software para diversos recursos del sistema.
Reiniciar ajustes	Restaura todas las configuraciones a los valores predeterminados de fábrica.

* Si olvidó el código de seguridad, póngase en contacto con el servicio de atención al cliente de Verathon para solicitar una unidad flash USB para restablecer el código de seguridad. Para obtener la información de contacto, visite verathon.com/service-and-support

Procedimiento 6. Conexión del cable de vídeo y el endoscopio

El cable de vídeo conecta el endoscopio al monitor, suministra corriente al endoscopio y transmite los datos de vídeo de la cámara al monitor.

Este procedimiento proporciona instrucciones básicas sobre la conexión de cables de vídeo y endoscopios compatibles al monitor. Para obtener información detallada sobre cables y laringoscopios o broncoscopios, consulte uno de los siguientes manuales o póngase en contacto con el servicio de atención al cliente de Verathon:

- *Manual de funcionamiento y mantenimiento de videolaringoscopios GlideScope* (número de referencia 0900-4940)
- *Manual de funcionamiento y mantenimiento de broncoscopios de un solo uso GlideScope* (número de referencia 0900-4939)

Las siguientes imágenes muestran los diseños de vídeo iniciales cuando uno o dos endoscopios están conectados al monitor. Para cambiar el diseño después de conectar los endoscopios, consulte [Ajustar diseño de vídeo](#) en página 41.

Si el monitor no detecta ningún endoscopio conectado, se mostrará la siguiente imagen. Una vez que se conecta un endoscopio, el vídeo de la cámara se mostrará en la pantalla.

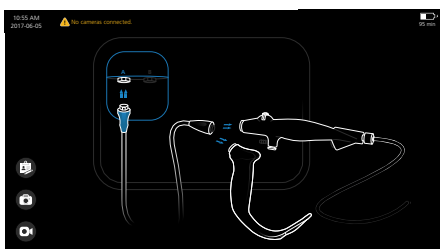

Independientemente de la entrada de vídeo que se utilice, cuando se conecta un solo endoscopio al monitor, la transmisión de vídeo se muestra en el centro.



Al conectar dos endoscopios a un monitor Core 15, los vídeos se muestran uno al lado del otro utilizando la función GlideScope Core Dual View.

Si un videolaringoscopio ya está conectado al monitor y un broncoscopio está conectado en segundo lugar, independientemente de la entrada utilizada, la transmisión de vídeo del broncoscopio se muestra a la derecha.

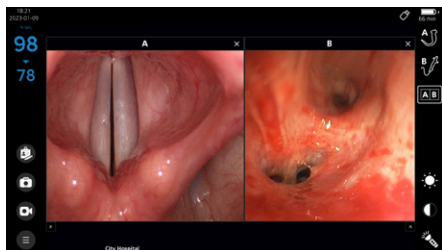

1. Alinee el punto del conector del cable con el punto del conector de vídeo A o B del monitor y, a continuación, inserte completamente el cable. El conector se conecta al monitor.

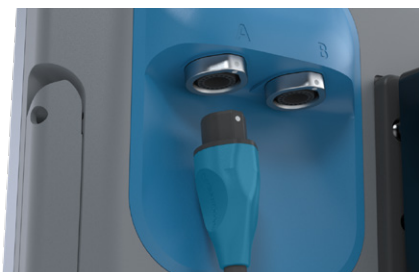

2. Para desconectar el cable de vídeo, sujete el conector del cable con una mano, sujete el monitor con la otra y tire. El cable se desconectará del monitor.

Opción 1. Cable de vídeo GlideScope Core

1. Alinee las marcas de alineación en el cable de vídeo y los conectores del endoscopio y, a continuación, introduzca completamente el cable de vídeo en el puerto del conector del endoscopio. Se oirá un chasquido cuando el cable esté correctamente conectado.

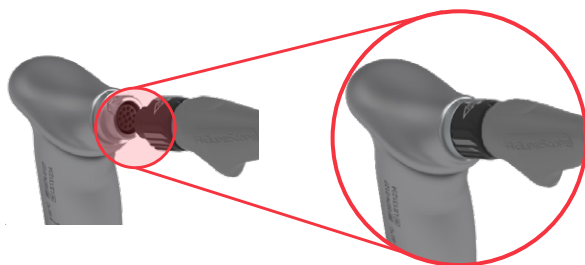

2. Para desconectar el endoscopio del cable de vídeo, sostenga el endoscopio con una mano, gire el mecanismo de bloqueo del cable en la dirección especificada por la flecha situada en el mecanismo y, a continuación, tire hacia fuera. El endoscopio se desconectará del cable.

Opción 2. Cables QuickConnect y Smart Cables

Se recomienda dejar los accesorios de un solo uso en el embalaje mientras conecta el cable y no sacarlos hasta que esté listo para realizar el procedimiento. Esto ayuda a garantizar que la pala permanezca tan limpia como sea posible hasta que esté listo para usarla.

1. Alinee las marcas de alineación en el cable de vídeo y los conectores del endoscopio y, a continuación, introduzca completamente el cable de vídeo en el puerto del conector del endoscopio.



2. Para desconectar el endoscopio del cable de vídeo, sujete el conector del cable con una mano, el cuerpo del endoscopio con la otra y tire. El componente de vídeo se desconectará del cable.

Procedimiento 7. Conexión del dispositivo USB (opcional)

Conectar una unidad USB a uno de los puertos USB le permite exportar exámenes guardados en la memoria interna. Los puertos también permiten la conexión de un oxímetro de pulso externo por USB Nonin 3231. La lectura de SpO₂ del sensor se muestra en la pantalla de Core para mayor comodidad, pero no debe utilizarse con fines de diagnóstico.

1. En el panel posterior del monitor, retire la cubierta de goma del panel de conectores USB y HDMI.

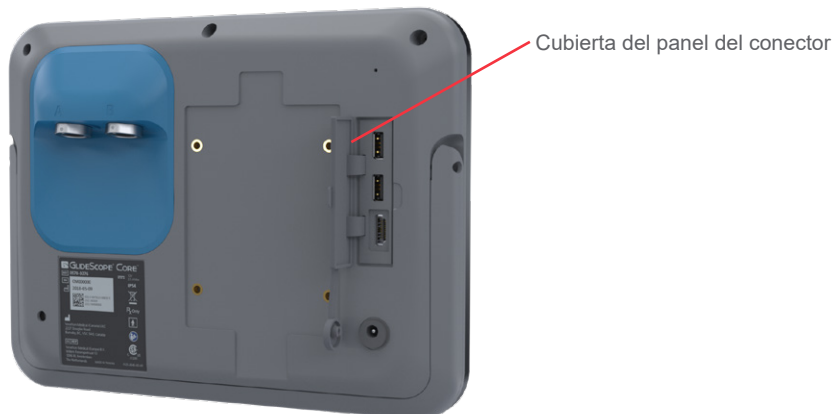

2. Conecte el dispositivo por USB a uno de los puertos USB.

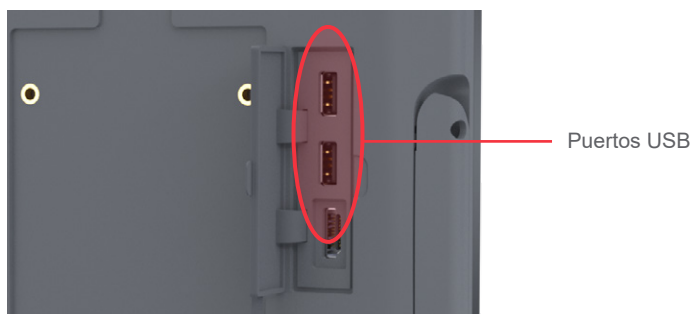

3. Si conecta una unidad USB, la pantalla muestra un icono de USB  para indicar que hay una unidad conectada y disponible para su uso.

Si está utilizando un oxímetro de pulso, la información de SpO₂ del oxímetro de pulso aparecerá en la pantalla.

Procedimiento 8. Conexión a un monitor externo (opcional)



Lea la sección [Advertencias y precauciones](#) antes de realizar la siguiente tarea.

IMPORTANTE

Para mantener las interferencias electromagnéticas (EMI) dentro de los límites certificados, el sistema debe utilizarse con los cables, componentes y accesorios especificados o suministrados por Verathon. Para obtener más información, consulte las secciones [Piezas y accesorios del sistema](#) y [Especificaciones del componente](#). El uso de otros accesorios o cables distintos de los especificados o suministrados puede incrementar las emisiones o reducir la inmunidad del sistema.

Puede conectar el monitor de vídeo a un monitor externo aprobado para uso médico mediante un cable de HDMI.

Nota: La calidad de imagen del monitor externo puede variar en función de su resolución.

1. En el panel posterior del monitor, retire la cubierta del panel de conectores USB y HDMI.

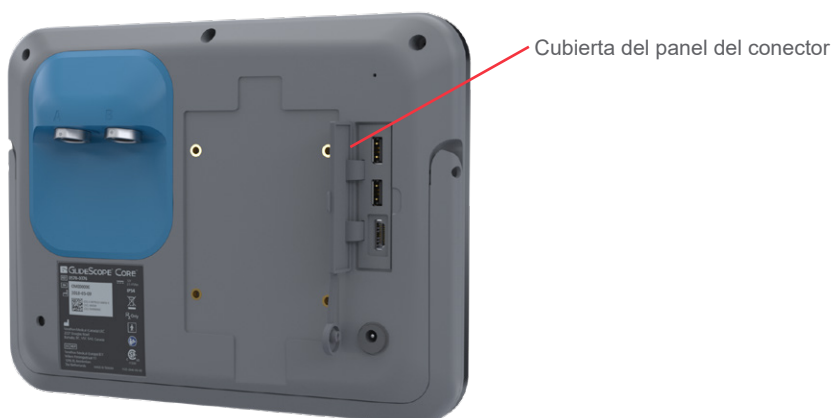

2. Conecte un extremo del cable HDMI al puerto HDMI.



3. Conecte el otro extremo del cable al puerto HDMI de un monitor externo aprobado para uso médico.
4. Para detener el envío de vídeo a un monitor externo, desconecte cualquiera de los extremos del cable HDMI.



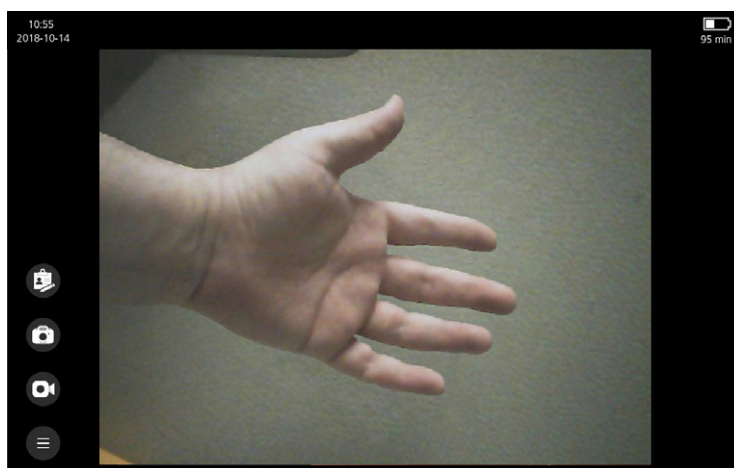

Procedimiento 9. Comprobación operativa

Antes de usar el dispositivo por primera vez, realice la siguiente comprobación operativa para asegurarse de que el sistema funcione correctamente. Póngase en contacto con un representante del servicio de atención al cliente de Verathon si su sistema no funciona como se describe a continuación.

1. Cargue completamente la batería del monitor (tardará aproximadamente 4 horas).
2. Conecte el cable de vídeo y el endoscopio al monitor como se indica en las instrucciones de [Conexión del cable de vídeo y el endoscopio](#) en página 33.
3. Pulse el botón **Encendido/apagado** . El monitor se encenderá.
4. Mire a la pantalla del monitor y verifique que la imagen que se muestra se esté recibiendo del endoscopio.



Nota: Puede producirse una leve intrusión de la pala en la esquina superior izquierda del monitor, y puede aparecer una línea delgada a lo largo de la parte superior. Estos bordes de la pala se capturan en la vista debido a las lentes de gran angular de la cámara del videolarinoscopio. Esta imagen actúa como marco de referencia durante el proceso de intubación y garantiza que la orientación de la imagen sea la correcta en el monitor.

5. Toque el botón **Grabar** . El botón Grabar se vuelve de color rojo para indicar que el monitor ha comenzado a grabar.
6. Toque de nuevo el botón **Grabar** . La grabación se detiene.
7. Toque el botón **Captura de pantalla** . Se toma una captura de pantalla del área de visualización de vídeo.
8. Desde la pantalla de **Inicio**, toque el botón **Menú principal**  y, a continuación, toque el botón **Galería**  para comprobar que el vídeo y la captura de pantalla se hayan grabado correctamente. Para obtener más información sobre cómo utilizar la Galería, consulte [Uso de la Galería](#) en la página 43.

Uso del dispositivo

Antes de usar el dispositivo, configúrelo según las instrucciones de la sección anterior y verifique la configuración realizando los pasos del Paso 1 al Paso 4 del procedimiento [Comprobación operativa](#) en página 38.



Lea la sección [Advertencias y precauciones](#) antes de realizar las siguientes tareas.

Este capítulo consta de lo siguiente:

- [Preparación del sistema](#)
- [Uso de un oxímetro de pulso por USB](#)
- [Ajustar diseño de vídeo](#)
- [Rotación de la pantalla](#)
- [Grabación de vídeos o toma de capturas de pantalla](#)
- [Uso de la Galería](#)

Procedimiento 1. Preparación del sistema

En este procedimiento, debe seleccionar y conectar los accesorios de vídeo y USB correctos para el paciente, encender el sistema y verificar que funciona correctamente. Para obtener una lista de todos los laringoscopios y broncoscopios compatibles, consulte el *Manual de funcionamiento y mantenimiento de videolaringoscopios GlideScope* (número de referencia 0900-4940) y el *Manual de funcionamiento y mantenimiento de broncoscopios de un solo uso GlideScope* (número de referencia 0900-4939).

1. Si está utilizando un laringoscopio reutilizable, asegúrese de que todos los componentes se hayan limpiado, desinfectado o esterilizado correctamente según las instrucciones proporcionadas en el *Manual de funcionamiento y mantenimiento de videolaringoscopios GlideScope* (número de referencia 0900-4940).
2. Con la información del *Manual de funcionamiento y mantenimiento de videolaringoscopios GlideScope* (número de referencia 0900-4940) o en el *Manual de funcionamiento y mantenimiento de broncoscopios de un solo uso GlideScope BFlex* (número de referencia 0900-4939) en combinación con una evaluación clínica del paciente y la experiencia y el criterio del especialista clínico, seleccione el endoscopio que sea adecuado para el paciente y el procedimiento.
3. Conecte el cable de vídeo del endoscopio seleccionado al monitor, como se indica en [Conexión del cable de vídeo y el endoscopio](#) en la página 33.
4. Pulse el botón **Encendido/apagado** . El monitor de vídeo se encenderá.
Nota: Si el monitor se bloquea o no responde por cualquier motivo, mantenga pulsado el botón Encendido/Apagado durante 10 segundos para reiniciarlo.
5. Asegúrese de que la batería esté suficientemente cargada. Si es necesario, conecte el monitor directamente a la toma de alimentación.
6. En la pantalla del monitor, verifique que la imagen que se muestra procede de la cámara del endoscopio. Es posible que, en la imagen de algunos videolaringoscopios, se vea una pequeña parte de la pala en la esquina superior izquierda o la parte superior de la pantalla del monitor.

Procedimiento 2. Uso de un oxímetro de pulso por USB

IMPORTANTE

Los valores de SpO₂ mostrados en el monitor pueden usarse como una cómoda pantalla secundaria. No están destinados para el diagnóstico del paciente. Para obtener instrucciones sobre el uso del oxímetro de pulso por USB, consulte las instrucciones de uso de Nonin.

El monitor GlideScope Core es compatible con el oxímetro de pulso externo por USB Nonin 3231. Cuando está conectado, el SpO₂ y la frecuencia del pulso se pueden encontrar en la esquina superior izquierda de la pantalla.

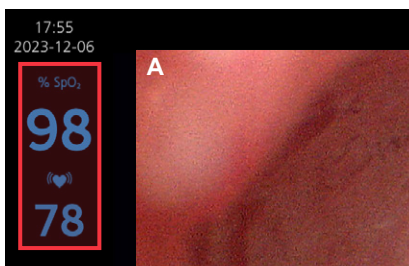

1. En el panel posterior del monitor, retire la cubierta de goma del panel de conectores USB y HDMI.

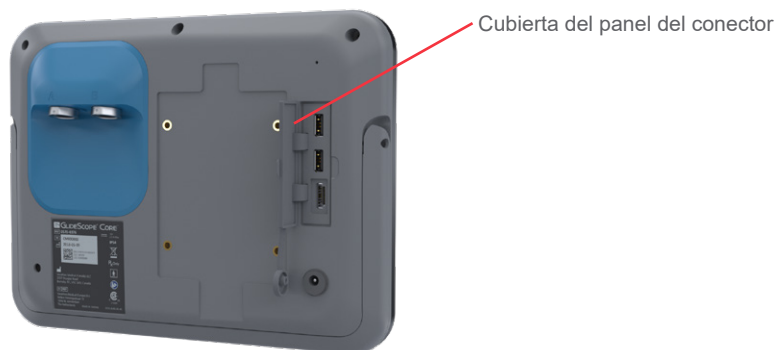

2. Conecte el oxímetro de pulso por USB a uno de los puertos USB.

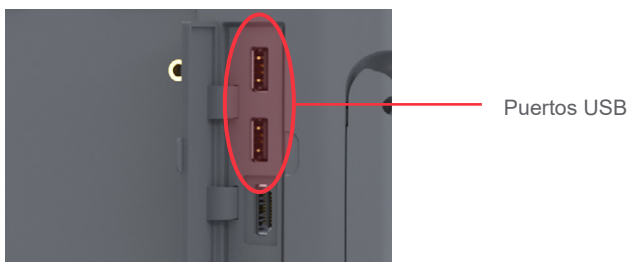

3. Cuando está conectado, la pantalla muestra un icono de USB  para indicar que el dispositivo está conectado.
4. Coloque el oxímetro de pulso externo por USB Nonin 3231 según las instrucciones del fabricante. Una vez colocado, la información de SpO₂ del dispositivo aparece en la pantalla.

Procedimiento 3. Ajustar diseño de vídeo

Cuando el monitor tiene dos endoscopios conectados, hay disponible un menú de diseño de vídeo. Este menú le permite seleccionar cómo se muestran los vídeos.

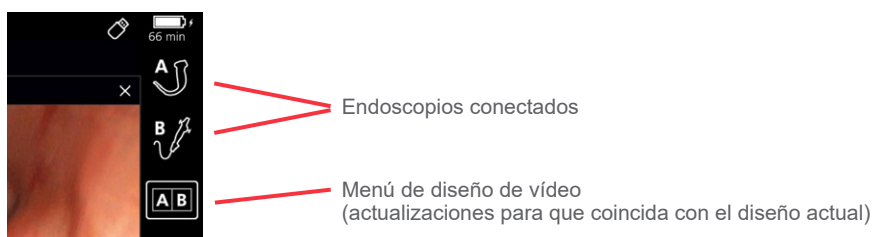





1. Con dos endoscopios conectados al monitor, toque el icono del endoscopio conectado para aislar su transmisión de vídeo, o para elegir una configuración específica, toque el botón **Menú de diseño de vídeo** y seleccione una de las siguientes configuraciones para el diseño de transmisión de vídeo deseado:

MONITOR	BOTÓN	CONFIGURACIÓN
Core 10 y Core 15		Transmisión de vídeo principal: Entrada A Transmisión de vídeo secundaria: Apagado
		Transmisión de vídeo principal: Entrada B Transmisión de vídeo secundaria: Apagado
		Transmisión de vídeo principal: Entrada A Transmisión de vídeo secundaria: Apagado
		Transmisión de vídeo principal: Entrada B Transmisión de vídeo secundaria: Apagado
Core 10		Transmisión de vídeo principal: Entrada A Transmisión de vídeo secundaria: Entrada B
		Transmisión de vídeo principal: Entrada B Transmisión de vídeo secundaria: Entrada A
Core 15		Transmisión izquierda de vídeo: Entrada A Alimentación derecha de vídeo: Entrada B
		Transmisión derecha de vídeo: Entrada B Alimentación izquierda de vídeo: Entrada A

2. Si está viendo ambas transmisiones de vídeo y desea cambiar la ubicación de una ventana de vídeo, toque el botón **Mover a la izquierda** o **Mover a la derecha** en una de las esquinas inferiores de la ventana de vídeo.
3. Para cerrar una ventana de vídeo, toque el botón **Cerrar** en la esquina superior derecha de la ventana de vídeo o seleccione un diseño de vídeo único en el menú **Diseño de vídeo**.
4. Cuando la transmisión de vídeo principal está aislada de un broncoscopio, el botón **MagnaView** está disponible en la esquina inferior derecha de la transmisión de vídeo. Toque el botón para acercar el vídeo.
5. Toque el botón **Vista estándar** para que la transmisión de video vuelva a la normalidad.

Procedimiento 4. Rotación de la pantalla

La pantalla puede rotarse 180 grados en caso de que sea necesario. La opción para mostrar el botón de rotación de vídeo se puede activar o desactivar en la configuración del usuario. Para cambiar esta configuración, consulte [Configuración de los ajustes del usuario \(opcional\)](#) en la página 29.

1. Toque el botón **Menú principal**  y, a continuación, toque el botón **Rotación de vídeo** . La transmisión de vídeo, incluido el vídeo enviado a un monitor externo, gira 180 grados, y aparece un botón dorado de **Rotación de vídeo**  en el lado derecho de la pantalla.
2. Para devolver la fuente de vídeo a su orientación normal, toque el botón de **Rotación de vídeo**  en el lado derecho de la pantalla.

Nota: Cuando hay dos cámaras conectadas al monitor, el botón Rotación de vídeo aparecerá debajo de los iconos del menú de diseño de vídeo. Los iconos del menú de diseño de vídeo también se resaltan en color dorado.

Procedimiento 5. Grabación de vídeos o toma de capturas de pantalla



IMPORTANTE

Las señales de vídeo producidas y utilizadas por este sistema están destinadas únicamente al posicionamiento del dispositivo. No utilice imágenes producidas por este sistema con fines de diagnóstico.



El monitor cuenta con funciones de grabación de vídeo* y audio, así como con la capacidad de guardar una captura de pantalla de la visualización en directo en el monitor y tomar notas de la sesión actual. El sistema guarda estos datos en su memoria interna. Puede ver las grabaciones o las capturas de pantalla en el monitor de vídeo, o exportarlas a una unidad flash USB y verlas en un ordenador.

GRABACIÓN AUTOMÁTICA Y AUDIO

Por defecto, las opciones de grabación automática de vídeo y grabación de audio están deshabilitadas. Cuando se habilita la grabación automática de vídeo, el monitor comienza la grabación una vez que se conecta un endoscopio, o una vez que se enciende el monitor con un endoscopio ya conectado. Cuando la grabación de audio está habilitada, el sistema graba audio con el vídeo.

1. Para habilitar la grabación automática y la grabación de audio, desde la pantalla de Inicio, toque el botón **Menú principal**  y, a continuación, toque el botón **Configuración**  para acceder al [Pestaña de ajustes de función](#).
2. Desde el [Pestaña de ajustes de función](#), asegúrese de que la Grabación de vídeo esté habilitada, y luego ajuste las opciones de Grabación automática o Micrófono según sea necesario.

GRABACIÓN MANUAL Y CAPTURAS DE PANTALLA



1. Para comenzar a grabar vídeo manualmente, presione el botón **Grabar** . La grabación de vídeo se iniciará y se guardará en el monitor. El botón **Grabar** se vuelve de color rojo  para indicar que la grabación ha comenzado.

Si la grabación de audio está habilitada, el botón **Grabar** incluye un pequeño símbolo de micrófono para confirmar que el vídeo se está grabando con audio.

* Cuando quedan menos de 10 minutos de duración de la batería, el botón de grabación se oculta y el monitor no permite grabar vídeo. Si ya se está grabando un vídeo, el monitor lo guardará y detendrá la grabación.

Figura 9. Botón Grabar con audio habilitado



2. Cuando finalice la grabación, pulse de nuevo el botón **Grabar** . La grabación se detiene.
3. Si desea guardar una foto de la pantalla en vivo, pulse el botón **Captura de pantalla** . Aparecerá brevemente un cuadro alrededor del vídeo para indicar que se ha tomado la captura de pantalla. También puede hacerlo durante la grabación del vídeo.
4. Para crear una nota de paciente, presione el botón **Editor de notas** . Se abrirá el Editor de notas.
Nota: Si se está grabando un vídeo, al tocar el botón Editor de notas se guardará el vídeo y se abrirá el Editor de notas.
5. Para obtener información sobre la visualización de los archivos grabados, continúe con [Uso de la Galería](#).

Procedimiento 6. Uso de la Galería





Lea la sección [Advertencias y precauciones](#) antes de realizar la siguiente tarea.

IMPORTANTE

No retire la unidad flash USB durante la transferencia de archivos del monitor al USB.

ACCEDER A LA GALERÍA

- Desde la pantalla de **Inicio**, toque el botón **Menú principal**  y, a continuación, toque el botón **Galería** .
- Nota: Si se ha creado un código de seguridad para el monitor, se le solicitará que lo introduzca antes de poder acceder a la Galería.*

ORDENAR LA GALERÍA

- Toque la flecha hacia arriba o hacia abajo junto al icono de **Ordenar por fecha**. Cuando se selecciona una flecha, se resalta y se subraya con una línea blanca.

Más recientes en la parte superior    Más antiguos en la parte superior

SELECCIONAR ARCHIVOS

1. Mantenga presionado el archivo, o directamente toque la casilla de verificación. Un archivo está seleccionado cuando aparece una marca en la casilla de verificación en la esquina superior izquierda de la miniatura. Repita esta acción para seleccionar archivos adicionales o para deseleccionar un archivo.

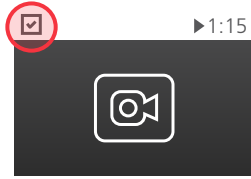

2. Para seleccionar todos los archivos de una fila, toque la casilla de verificación **Seleccionar todo** a la izquierda de la fila.

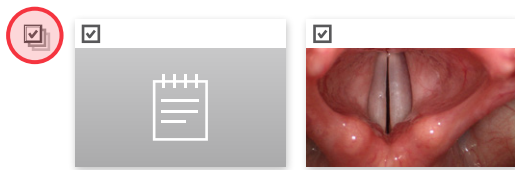

FAVORITOS

1. Para marcar un archivo como favorito, toque la casilla de verificación para seleccionar los archivos y, a continuación, toque el botón **Favorito**  en la barra izquierda. Aparecerá una estrella en la miniatura.

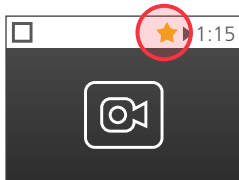

Nota: Los archivos marcados como favoritos están protegidos para que no se eliminen del monitor. Si intenta mover el archivo a una unidad USB, se copiará a la unidad y el archivo permanecerá en el monitor.

2. Si desea activar o desactivar el filtro de favoritos, toque el botón en la barra de estado. Cuando está activada, la Galería mostrará solo los archivos marcados como favoritos.

Figura 10. Filtro de favoritos desactivado



Figura 11. Filtro de favoritos activado







EXPORTACIÓN DE VÍDEO O CAPTURA DE PANTALLA

1. En el panel posterior del monitor, retire la cubierta de goma del panel de conectores USB y HDMI.

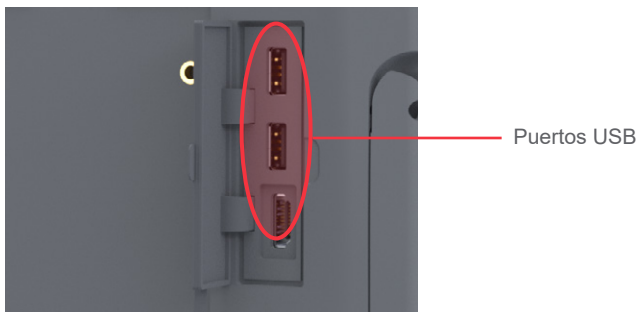



2. Conecte la unidad flash USB a uno de los puertos USB.



3. Asegúrese de que la unidad flash USB se ha detectado comprobando que el icono del USB  esté visible en la parte superior de la pantalla.
4. Desde la pantalla de Inicio, toque el botón **Menú principal**  y, a continuación, toque el botón **Galería** .
5. Toque el cuadro de selección en la parte superior izquierda de la miniatura del archivo para seleccionar los archivos que desea exportar.
6. Toque el botón **Exportar** . Aparece el cuadro de selección de exportación.



7. Toque el botón **Mover**  o el botón **Copiar** . Los archivos se mueven o copian a la unidad USB.
8. Una vez que los archivos hayan terminado de exportarse, retire la unidad USB del monitor. Los archivos ahora pueden ser consultados o copiados en un ordenador.

Visualización de medios

Si desea exportar, eliminar o marcar como favorito un archivo que se está visualizando, toque la casilla de verificación en la esquina superior izquierda de la miniatura del archivo y, a continuación, toque el botón correspondiente a la izquierda de la pantalla.

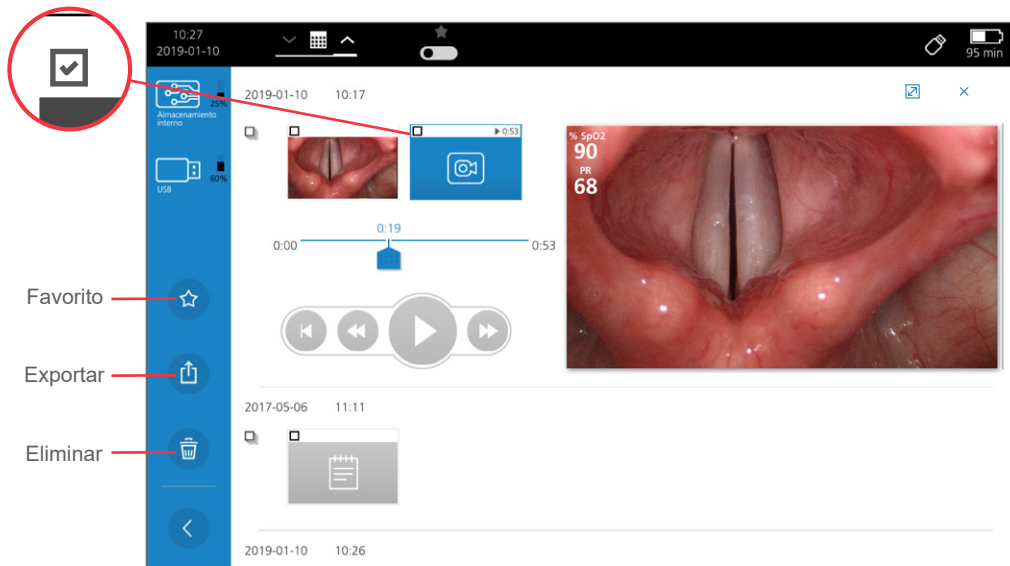





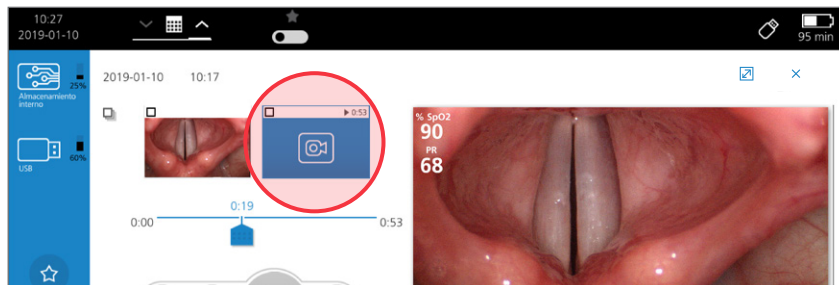

REPRODUCCIÓN DE VÍDEO

1. Para ver un vídeo grabado, toque su miniatura. Se abrirá la ventana de reproducción de vídeo.



2. Los controles de medios en la ventana Reproducción de vídeo proporcionan las siguientes funciones:

BOTÓN	FUNCIÓN
	Reiniciar: Rebobina el vídeo seleccionado hasta el principio.
	Rebobinar: Rebobina el vídeo en un 20 %.
	Reproducir vídeo: Reproduce el vídeo seleccionado. Cambia al botón de pausa mientras se reproduce el vídeo.
	Pausar vídeo: Pausa el vídeo en reproducción. Cambia al botón de reproducción mientras el vídeo está pausado.
	Avance rápido: Avanza el vídeo en un 20 %.
	Encabezado de reproducción: Muestra la ubicación actual en el vídeo. Se puede arrastrar horizontalmente para saltar a una ubicación específica en el vídeo.
	Expandir: Expande los medios de video para adaptarse a la pantalla mientras mantiene la relación de aspecto correcta.

VISUALIZACIÓN DE UNA CAPTURA DE PANTALLA

- Para ver una captura de pantalla grabada, toque su miniatura. Se abrirá el visor de fotos.

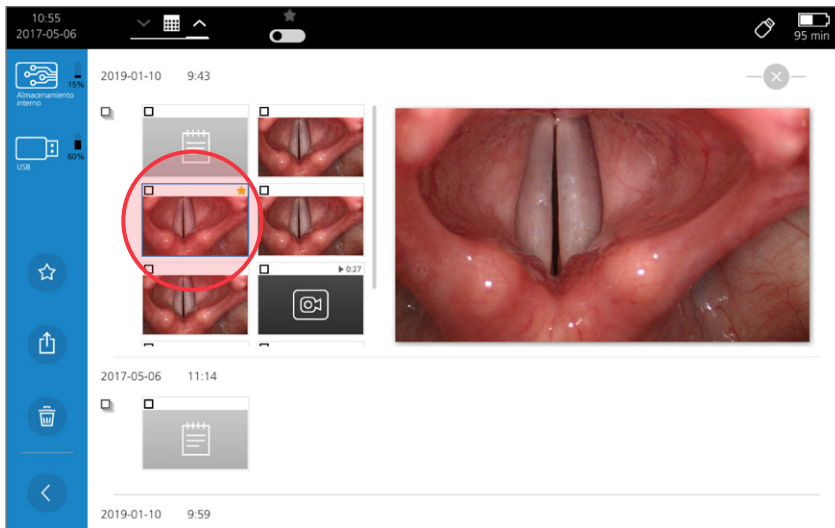

VER NOTAS DEL PACIENTE

1. Para ver una nota de paciente, toque su miniatura. Se abrirá el visor de notas.

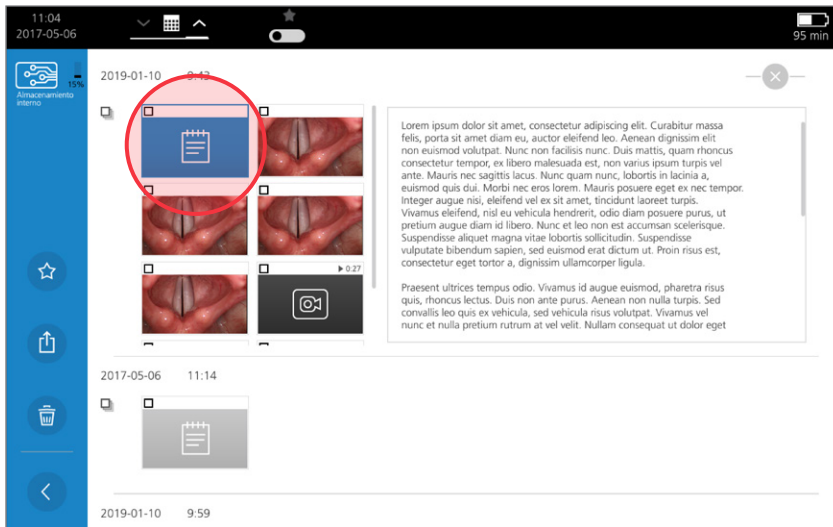

2. Para editar la nota, toque dentro del cuadro de texto. Aparecerá un teclado. Solo puede hacer esto durante la misma sesión.

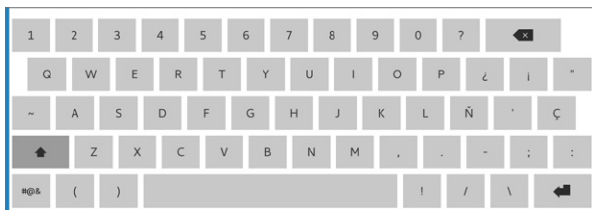

3. Con el teclado, edite la nota según sea necesario y, a continuación, toque el botón de marca de verificación para guardar sus ediciones.

Nota: Para ver las alternativas de un carácter, mantenga presionado el carácter.

Reprocesamiento

Algunos de los componentes en este manual pueden requerir limpieza, desinfección de bajo nivel, desinfección de alto nivel o esterilización entre cada uso o en circunstancias específicas. Para obtener información sobre los requisitos de limpieza, desinfección y esterilización para estos componentes, consulte el Manual de reprocesamiento de productos GlideScope y GlideRite, que se encuentra disponible en [verathon.com/service-and-support/glidescope-reprocessing-products](https://www.verathon.com/service-and-support/glidescope-reprocessing-products).

Mantenimiento y seguridad

Inspecciones periódicas

Verathon no requiere inspecciones, mantenimiento o calibraciones periódicas.

Notifique cualquier defecto del que tenga sospecha al servicio de atención al cliente de Verathon o al representante local. Para obtener la información de contacto, visite verathon.com/service-and-support.

Batería del GlideScope Core

En condiciones normales de funcionamiento, la batería del monitor mantendrá su capacidad de carga completa a lo largo de aproximadamente 500 ciclos de carga y descarga, después de lo cual la capacidad de carga de la batería puede disminuir. Para obtener más información sobre la batería, consulte [Especificaciones del componente](#) en la [página 54](#).

El usuario no debe cambiar la batería. En caso de un mal funcionamiento de la batería, no intente cambiar la batería del monitor. Cualquier intento de cambiar la batería por parte de técnicos de servicio no autorizados podría provocar lesiones graves al usuario y anulará la garantía. Póngase en contacto con el representante del servicio de atención al cliente de Verathon para obtener más información sobre el cambio de la batería.

Software del sistema

Verathon puede publicar actualizaciones del software del monitor de vídeo. Las actualizaciones de software las suministra directamente Verathon o un representante autorizado, e incluyen instrucciones de instalación.

Este manual documenta la versión de software más reciente disponible en el momento de la escritura. Si el monitor no funciona como se describe en este manual o desea determinar si debe actualizar el software, póngase en contacto con el servicio de atención al cliente de Verathon.

No haga ninguna actualización de software procedente de otros proveedores ni intente modificar el software existente, ya que puede dañar el monitor y anular la garantía.

Para obtener información sobre las opciones de idiomas del software, consulte [Pestaña de ajustes regionales](#) en la [página 29](#).

Reparación del dispositivo

El usuario no debe intentar reparar los componentes del GlideScope Core. Verathon no facilita ningún tipo de esquema de los circuitos, listas de piezas de componentes, descripciones u otra información que pudiera ser necesaria para la reparación del dispositivo o los accesorios relacionados. Todas las operaciones de mantenimiento las debe realizar un técnico cualificado.

Si tiene alguna duda, póngase en contacto con el representante local de Verathon o el servicio de atención al cliente de Verathon.



Lea la sección [Advertencias y precauciones](#) .

Eliminación del dispositivo

Este sistema y los accesorios relacionados pueden contener baterías y otros materiales peligrosos para el medio ambiente. Cuando el instrumento llegue al final de su vida útil, debe desecharse de acuerdo con los requerimientos de la RAEE. Coordine la eliminación por medio del Centro de servicio de Verathon o siga los protocolos locales para el desecho de residuos peligrosos.

Garantía limitada

GARANTÍA ORIGINAL DE ATENCIÓN AL CLIENTE TOTAL

Verathon Inc. (“Verathon”) proporciona **ESTA GARANTÍA LIMITADA** (“Garantía”) al Cliente para los productos GlideScope® Core; es decir, el monitor de vídeo y el Smart Cable (“Productos”). A menos que se modifique mediante un acuerdo negociado por separado, esta Garantía, junto con los términos establecidos en la oferta por escrito, la confirmación de pedido y la factura, además de los Términos y condiciones de venta estándar de Verathon, crea el acuerdo completo entre Verathon y el Cliente (“Acuerdo”), reemplazando todas las demás comunicaciones y la documentación. Verathon rechaza expresamente cualquier término diferente, adicional o preimpreso incluido o mencionado en cualquier orden de compra o en otros documentos suministrados por el Cliente.

ALCANCE DE LA COBERTURA: Esta Garantía cubre el servicio y la reparación de todos los fallos de funcionamiento (mecánicos, eléctricos y otros defectos) asociados con los Productos comprados por el Cliente a Verathon, durante un periodo de dos (2) años desde la fecha de envío del Producto (“Plazo”). Las piezas de repuesto serán piezas nuevas, reconstruidas o no originales del fabricante que cumplan con las especificaciones de fábrica del Producto como única opción de Verathon.

Verathon realizará servicios de reparación y sustitución (“Asistencia”) solo en Productos comprados a un distribuidor autorizado. Si los Productos o componentes se compran a un distribuidor no autorizado, o si el número de serie original de fábrica se ha eliminado, modificado o alterado, esta Garantía quedará sin efecto.

Si un Producto comprado por el Cliente requiere Asistencia, Verathon, a su discreción, reparará o reemplazará el Producto y puede proporcionar una unidad prestada, a solicitud del Cliente. El Cliente enviará el Producto defectuoso a Verathon (tras limpiarlo y desinfectarlo según proceda). Todas las piezas que se sustituyan pasarán a ser propiedad de Verathon.

EXCLUSIONES: Esta Garantía excluye los problemas ocasionados por las acciones (o negligencias) del Cliente, las acciones de otras personas o sucesos que escapen al control razonable del Cliente, incluidos los siguientes:

- Robo, mal uso, abuso, desgaste y rotura extraordinaria o descuido.
- Mala aplicación, uso inadecuado (como limpieza con productos químicos, desinfecciones o desinfecciones en autoclave) o cualquier otro incumplimiento de las precauciones de seguridad e instrucciones del producto por escrito de Verathon incluidas en el Manual de funcionamiento y mantenimiento.
- Exposición a temperaturas superiores a 60 °C (140 °F).
- El uso de los Productos junto con el hardware, el software, los componentes, los servicios, los accesorios, los acoples, las interfaces o los consumibles diferentes a los suministrados o especificados por Verathon.
- La reparación o el mantenimiento de los productos por parte de cualquier otra entidad que no sea un proveedor de servicios autorizado de Verathon.
- La modificación, el desmontaje, el recableado, el rediseño, la recalibración o la reprogramación de los Productos de cualquier otra forma que no sea la que Verathon haya autorizado específicamente por escrito.

COMPONENTES CUBIERTOS: La cobertura de garantía se aplica a los siguientes componentes:

- Monitor de vídeo GlideScope Core
- GlideScope Core Smart Cable

Los componentes reutilizables adicionales comprados de forma individual o como parte de un sistema, incluidas las estaciones de trabajo GlideScope®, están limitados a una garantía de fábrica de un año. Esta garantía no cubre ningún elemento consumible.

OBTENCIÓN DE ASISTENCIA: Para solicitar asistencia, el Cliente debe primero ponerse en contacto con el servicio de atención al cliente de Verathon para obtener un número de autorización de devolución de acuerdo con las directrices proporcionadas.

ASISTENCIA DE VERATHON: Verathon proporcionará servicios de Asistencia de forma oportuna y competente mediante profesionales cualificados para ofrecer dichos servicios. Verathon acuerda que todos los Servicios realizados, o las piezas proporcionadas por Verathon, deben estar libres de defectos de materiales y de mano de obra durante el Plazo. El Cliente notificará a Verathon si cualquiera de las garantías mencionadas no se han cumplido, así como en qué sentido, y Verathon volverá a realizar de inmediato, con sus propios medios y a su exclusivo criterio, dichos servicios; además, realizará la modificación, reparación o sustitución que corresponda según sea necesario para cumplir las garantías a continuación, siempre que el incumplimiento se deba a un defecto del fabricante y no a problemas físicos o provocados por el Cliente tras completarse el servicio.

GARANTÍAS AMPLIADAS: El Cliente puede adquirir una garantía total Premium Customer Care que amplía la cobertura de esta garantía limitada. Para obtener más información, póngase en contacto con el departamento del servicio de atención al cliente de Verathon o con el representante local.

REMEDIO LIMITADO: Esta Garantía otorga al Cliente derechos legales específicos que pueden variar según las leyes locales. Cuando, de acuerdo con la ley aplicable, no se permita que se excluyan las garantías implícitas en su totalidad, dichas garantías se limitarán a la duración de la garantía escrita aplicable y, para los clientes europeos, los términos que limitan la responsabilidad de Verathon no se aplicarán en la medida en que entren en conflicto con las disposiciones legales obligatorias de la Ley de Responsabilidad del Producto.

EN LA MEDIDA EN QUE LO PERMITE LA LEY, LAS GARANTÍAS Y REMEDIOS LIMITADOS ANTERIORES SON EXCLUSIVOS Y EXPRESAMENTE EN LUGAR DE TODAS LAS OTRAS GARANTÍAS, REPRESENTACIONES, TÉRMINOS O CONDICIONES, ESCRITAS U ORALES, EXPRESAS O IMPLÍCITAS, ESTATUTARIAS O DE OTRO MODO, INCLUYENDO, ENTRE OTROS, CUALQUIER GARANTÍA, TÉRMINOS O CONDICIONES DE COMERCIALIZACIÓN O IDONEIDAD PARA UN PROPÓSITO PARTICULAR, CALIDAD SATISFACTORIA, CORRESPONDENCIA CON LA DESCRIPCIÓN Y NO INFRACCIÓN, TODOS LOS CUALES ESTÁN AQUÍ NEGADOS DE MANERA EXPRESA.

TRANSFERENCIA DE SERVICIO: Esta Garantía se extiende solo al Cliente, y no puede ser transferida a terceros por ley o de otra manera.

Especificaciones del producto

Especificaciones del componente

Especificaciones del monitor de vídeo

Tabla 8. Core 10 (0570-0376)

ESPECIFICACIONES GENERALES		
Clasificación:	Clase eléctrica II, parte aplicada de tipo BF	
Tensión de alimentación:	Rango: 100–240 V CA, 50 y 60 Hz (Si el cable de alimentación tiene una tercera clavija, el tercer conductor no está diseñado para ser una conexión a tierra de protección para la fuente de alimentación médica).	
Fuente de alimentación CC:	12 V CC, 2,5 A máx.	
Protección contra a la entrada:	IP54	
ESPECIFICACIONES DE LA BATERÍA		
Tipo de batería	Ion de litio	
Duración de la batería	En condiciones normales de funcionamiento, una batería nueva y completamente cargada dura aproximadamente 135 minutos.	
Tiempo de carga	El tiempo de carga sin conexión de una batería descargada hasta la carga completa no supera las 4 horas.	
Capacidad nominal	3350 mAh	
Tensión nominal	7,2 V	
Peso nominal	110 g (0,24 lb)	
ESPECIFICACIONES DE OPERACIÓN Y ALMACENAMIENTO		
	Condiciones de funcionamiento	Condiciones de envío y almacenamiento
Temperatura:	De 10 a 35 °C (de 50 a 95 °F)	De –20 a 45 °C (de –4 a 113 °F)
Humedad relativa:	10–95%	10–95%
Presión atmosférica:	700-1060 hPa	440-1060 hPa

ESPECIFICACIONES DEL COMPONENTE

Pantalla	TFT a color, 1280 x 800 px (MagnaView 720x720)
Memoria interna	112 GB
Monitor (A)	25,7 cm (10,1 in)
Altura (B)	206 mm (8,1 in)
Anchura (C)	269 mm (10,6 in)
Profundidad (D)	48,5 mm (1,9 in)
Peso	1,32 kg (2,9 lb)



Tabla 9. Core 10 FHD (0570-0436)

ESPECIFICACIONES GENERALES		
Clasificación:	Clase eléctrica II, parte aplicada de tipo BF	
Tensión de alimentación:	Rango: 100–240 V CA, 50 y 60 Hz (Si el cable de alimentación tiene una tercera clavija, el tercer conductor no está diseñado para ser una conexión a tierra de protección para la fuente de alimentación médica).	
Fuente de alimentación CC:	12 V CC, 2,5 A máx.	
Protección contra a la entrada:	IP54	
ESPECIFICACIONES DE LA BATERÍA		
Tipo de batería	Ion de litio	
Duración de la batería	En condiciones normales de funcionamiento, una batería nueva y completamente cargada dura aproximadamente 135 minutos.	
Tiempo de carga	El tiempo de carga sin conexión de una batería descargada hasta la carga completa no supera las 4 horas.	
Capacidad nominal	3350 mAh	
Tensión nominal	7,2 V	
Peso nominal	110 g (0,24 lb)	
ESPECIFICACIONES DE OPERACIÓN Y ALMACENAMIENTO		
	Condiciones de funcionamiento	Condiciones de envío y almacenamiento
Temperatura:	De 10 a 35 °C (de 50 a 95 °F)	De –20 a 45 °C (de –4 a 113 °F)
Humedad relativa:	10–95%	10–95%
Presión atmosférica:	700-1060 hPa	440-1060 hPa
ESPECIFICACIONES DEL COMPONENTE		
Pantalla	TFT a color, 1920 x 1200 px (MagnaView 1200x1200)	
Memoria interna	112 GB	
Monitor (A)	25,7 cm (10,1 in)	
Altura (B)	206 mm (8,1 in)	
Anchura (C)	269 mm (10,6 in)	
Profundidad (D)	48,5 mm (1,9 in)	
Peso	1,25 kg (2,7 lb)	

Tabla 10. Core 15 (0570-0404)

ESPECIFICACIONES GENERALES		
Clasificación:	Clase eléctrica II, parte aplicada de tipo BF	
Tensión de alimentación:	Rango: 100–240 V CA, 50 y 60 Hz (Si el cable de alimentación tiene una tercera clavija, el tercer conductor no está diseñado para ser una conexión a tierra de protección para la fuente de alimentación médica).	
Fuente de alimentación CC:	12 V CC, 2,5 A máx.	
Protección contra a la entrada:	IP54	
ESPECIFICACIONES DE LA BATERÍA		
Tipo de batería	Ion de litio	
Duración de la batería	En condiciones normales de funcionamiento, una batería nueva y completamente cargada dura aproximadamente 90 minutos.	
Tiempo de carga	El tiempo de carga sin conexión de una batería descargada hasta la carga completa no supera las 4 horas.	
Capacidad nominal	3350 mAh	
Tensión nominal	7,2 V	
Peso nominal	110 g (0,24 lb)	
ESPECIFICACIONES DE OPERACIÓN Y ALMACENAMIENTO		
	Condiciones de funcionamiento	Condiciones de envío y almacenamiento
Temperatura:	De 10 a 35 °C (de 50 a 95 °F)	De –20 a 45 °C (de –4 a 113 °F)
Humedad relativa:	10–95%	10–95%
Presión atmosférica:	700-1060 hPa	440-1060 hPa
ESPECIFICACIONES DEL COMPONENTE		
Pantalla	TFT a color, 1366 x 768 px (MagnaView 768x768)	
Memoria interna	112 GB	
Monitor (A)	39,6 cm (15,6 in)	
Altura (B)	280 mm (11 in)	
Anchura (C)	415 mm (16,3 in)	
Profundidad (D)	55,2 mm (2,2 in)	
Peso	3,10 kg (6,8 lb)	

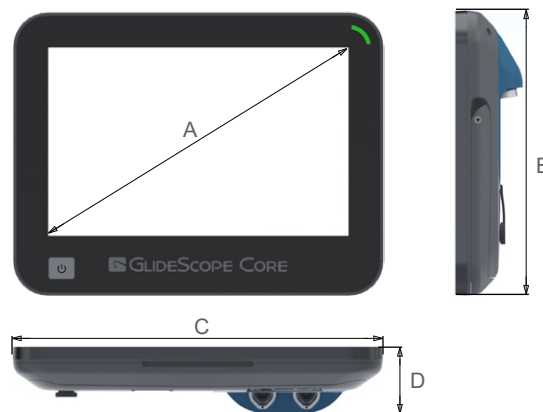
Tabla 11. Core 15 FHD (0570-0437)

ESPECIFICACIONES GENERALES		
Clasificación:	Clase eléctrica II, parte aplicada de tipo BF	
Tensión de alimentación:	Rango: 100–240 V CA, 50 y 60 Hz (Si el cable de alimentación tiene una tercera clavija, el tercer conductor no está diseñado para ser una conexión a tierra de protección para la fuente de alimentación médica).	
Fuente de alimentación CC:	12 V CC, 2,5 A máx.	
Protección contra a la entrada:	IP54	
ESPECIFICACIONES DE LA BATERÍA		
Tipo de batería	Ion de litio	
Duración de la batería	En condiciones normales de funcionamiento, una batería nueva y completamente cargada dura aproximadamente 85 minutos.	
Tiempo de carga	El tiempo de carga sin conexión de una batería descargada hasta la carga completa no supera las 4 horas.	
Capacidad nominal	3350 mAh	
Tensión nominal	7,2 V	
Peso nominal	110 g (0,24 lb)	
ESPECIFICACIONES DE OPERACIÓN Y ALMACENAMIENTO		
	Condiciones de funcionamiento	Condiciones de envío y almacenamiento
Temperatura:	De 10 a 35 °C (de 50 a 95 °F)	De –20 a 45 °C (de –4 a 113 °F)
Humedad relativa:	10–95%	10–95%
Presión atmosférica:	700-1060 hPa	440-1060 hPa
ESPECIFICACIONES DEL COMPONENTE		
Pantalla	TFT a color, 1920 x 1080 px (MagnaView 1080x1080)	
Memoria interna	112 GB	
Monitor (A)	39,6 cm (15,6 in)	
Altura (B)	280 mm (11 in)	
Anchura (C)	415 mm (16,3 in)	
Profundidad (D)	55,2 mm (2,2 in)	
Peso	2,98 kg (6,6 lb)	



Para obtener información sobre las condiciones de funcionamiento de los videolaringoscopios, consulte el Manual de funcionamiento y mantenimiento de videolaringoscopios GlideScope (número de referencia 0900-4940) o el Manual de funcionamiento y mantenimiento de broncoscopios de un solo uso GlideScope BFlex (número de referencia 0900-4939).

Estaciones de trabajo

Tabla 12. Estación de trabajo Premium (0800-0636)

ESPECIFICACIONES DEL COMPONENTE	
Diámetro de distancia entre ejes (A)	64 cm
Altura mínima (B)	142 cm ± 2 cm
Altura máxima (C)	165 cm ± 2 cm
Carga de trabajo segura	42 kg





Tabla 13. Estación de trabajo Premium (0800-0557)

ESPECIFICACIONES DEL COMPONENTE	
Diámetro de distancia entre ejes (A)	64 cm
Altura mínima (B)	142 cm ± 2 cm
Altura máxima (C)	165 cm ± 2 cm
Carga de trabajo segura	38 kg

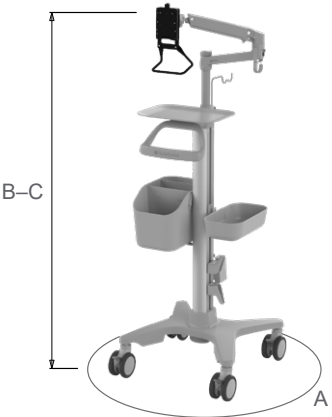

Compatibilidad electromagnética

El sistema está diseñado para cumplir con CEI 60601-1-2, que contiene los requisitos de compatibilidad electromagnética (CEM) para el equipo médico eléctrico. Los límites de emisiones e inmunidad especificados en esta norma están diseñados para proporcionar una protección razonable contra las interferencias dañinas en una instalación médica típica.

El sistema cumple con los requisitos de uso básico aplicables que se especifican en las normas CEI 60601-1 y CEI 60601-2-18. Los resultados de las pruebas de inmunidad demuestran que el uso básico del sistema no se resiente en las condiciones de prueba descritas en las siguientes tablas. Para obtener más información sobre el uso básico del sistema, consulte [Uso básico](#) en la página 1.

Emisiones electromagnéticas

Tabla 14. Guía y declaración del fabricante: emisiones electromagnéticas

El sistema está diseñado para utilizarse en el entorno electromagnético que se especifica a continuación. El cliente o el usuario del sistema deben asegurarse de que se use en dicho entorno.

PRUEBA DE EMISIONES	CUMPLIMIENTO	ENTORNO ELECTROMAGNÉTICO (ORIENTATIVO)
Emisiones de RF CISPR 11	Grupo 1	El sistema usa energía de RF solo para su funcionamiento interno. Por lo tanto, las emisiones de radiofrecuencia son muy bajas y es poco probable que ocasionen interferencias en los equipos electrónicos cercanos.
Emisiones de RF CISPR 11	Clase A	El sistema es apto para su uso en todos los establecimientos, a excepción de los domésticos y aquellos directamente conectados a la red de suministro de energía de baja tensión que se suministra a los edificios destinados a fines domésticos.
Emisiones armónicas CEI 61000-3-2	Clase A	
Fluctuaciones de voltaje / parpadeo de tensión CEI 61000-3-3	Cumple con la normativa	

Inmunidad electromagnética

Tabla 15. Guía y declaración del fabricante: inmunidad electromagnética

El sistema está diseñado para utilizarse en el entorno electromagnético que se especifica a continuación. El cliente o el usuario del sistema deben asegurarse de que se use en dicho entorno.

PRUEBAS DE INMUNIDAD	NIVEL DE PRUEBA CEI 60601	NIVEL DE CUMPLIMIENTO	ENTORNO ELECTROMAGNÉTICO (ORIENTATIVO)
Descarga electrostática (ESD) CEI 61000-4-2	±8 kV al contacto ±16 kV por el aire	Cumple con la normativa	Los suelos deben ser de madera, hormigón o baldosas cerámicas. Si los suelos están cubiertos por materiales sintéticos, la humedad relativa debe ser al menos del 30 %.

Tabla 15. Guía y declaración del fabricante: inmunidad electromagnética

El sistema está diseñado para utilizarse en el entorno electromagnético que se especifica a continuación. El cliente o el usuario del sistema deben asegurarse de que se use en dicho entorno.

PRUEBAS DE INMUNIDAD	NIVEL DE PRUEBA CEI 60601	NIVEL DE CUMPLIMIENTO	ENTORNO ELECTROMAGNÉTICO (ORIENTATIVO)
Transitorios eléctricos rápidos en ráfagas CEI 61000-4-4	±2 kV para las líneas de la fuente de alimentación ±1 kV para las líneas de entrada/salida Frecuencia de repetición de 100 kHz	Cumple con la normativa	La calidad de la tensión de la red eléctrica debe corresponder con la de un entorno hospitalario típico.
Sobretensión CEI 61000-4-5	±1 kV de línea a línea ±2 kV en las líneas a tierra	Cumple con la normativa	La calidad de la tensión de la red eléctrica debe corresponder con la de un entorno hospitalario típico.
Caídas de tensión, interrupciones breves y variaciones de tensión en las líneas de entrada de la fuente de alimentación CEI 61000-4-11	0 % U _T ; 0,5 ciclos A 0 °, 45 °, 90 °, 135 °, 180 °, 225 °, 270 ° y 315 ° 0 % U _T ; 1 ciclo y 70 % U _T ; 25/30 ciclos Fase única: a 0 °	Cumple con la normativa	La calidad de la tensión de la red eléctrica debe corresponder con la de un entorno hospitalario típico. Si el usuario del sistema necesita que el dispositivo siga funcionando durante las interrupciones de la red eléctrica, se recomienda que el sistema se alimente de una batería o una fuente de alimentación ininterrumpida.
Campos magnéticos de frecuencia de potencia nominal (50/60 Hz) CEI 61000-4-8	30 A/m	Cumple con la normativa	Los campos magnéticos de frecuencia industrial deben encontrarse a los niveles característicos de las ubicaciones habituales en entornos hospitalarios.
RF conducida CEI 61000-4-6	3 Vrms 150 kHz a 80 MHz 6 Vrms en bandas ISM 150 kHz a 80 MHz 80 % AM a 1 kHz	Cumple con la normativa	Los equipos de comunicación de radiofrecuencia móviles y portátiles no deben utilizarse a una distancia de ninguno de los componentes del sistema (incluidos los cables) inferior a la recomendada y que se calcula a partir de la ecuación correspondiente a la frecuencia del transmisor. Distancia de separación recomendada d (m) $d = 1,2 \sqrt{P}$

Tabla 15. Guía y declaración del fabricante: inmunidad electromagnética

El sistema está diseñado para utilizarse en el entorno electromagnético que se especifica a continuación. El cliente o el usuario del sistema deben asegurarse de que se use en dicho entorno.

PRUEBAS DE INMUNIDAD	NIVEL DE PRUEBA CEI 60601	NIVEL DE CUMPLIMIENTO	ENTORNO ELECTROMAGNÉTICO (ORIENTATIVO)
RF emitida CEI 61000-4-3	3 V/m De 80 MHz a 2,7 GHz 80 % AM a 1 kHz	Cumple con la normativa	$d = 1,2 \sqrt{P}$ De 80 MHz a 800 MHz $d = 2,3 \sqrt{P}$ De 800 MHz a 2,5 GHz donde P es la salida de alimentación nominal máxima del transmisor en vatios (W) según el fabricante del transmisor y d es la distancia de separación recomendada en metros (m). La intensidad de campo de los transmisores de radiofrecuencia fijos, determinada por una evaluación electromagnética del entorno, ^a debe ser inferior al nivel de cumplimiento en todos los rangos de frecuencia. ^b Pueden producirse interferencias en las proximidades de los equipos con el símbolo siguiente: 

Nota: U_t es la tensión de la red de CA anterior a la aplicación del nivel de la prueba.

Entre 80 MHz y 800 MHz, se aplica el rango de frecuencia más elevado.

Puede que estas directrices no sean aplicables en todos los casos. La propagación electromagnética se ve afectada por la absorción y el reflejo de las estructuras, los objetos y las personas.

- a. Las intensidades de campo de transmisores fijos como, por ejemplo, estaciones base de radioteléfonos (móviles e inalámbricos) y radios móviles terrestres, radioaficionados, radiodifusión en AM y FM, y emisiones de televisión no pueden predecirse de forma teórica con exactitud. Para evaluar los entornos electromagnéticos causados por los transmisores de radiofrecuencia fijos, debe plantearse una evaluación electromagnética del entorno. Si la intensidad de campo medida en la ubicación en la que se utiliza el sistema supera el nivel de cumplimiento pertinente relativo a la radiofrecuencia anteriormente mencionado, se debe vigilar el sistema para verificar que funciona con normalidad. Si se observa un funcionamiento anómalo, puede que deban tomarse medidas adicionales como, por ejemplo, cambiar la orientación o la ubicación del sistema.
- b. Por encima del rango de frecuencia de 150 kHz a 80 MHz, las intensidades de campo deben ser inferiores a 3 V/m.

Distancias de separación recomendadas

Tabla 16. Distancias de separación recomendadas entre equipos de comunicaciones de RF portátiles y móviles y el sistema GlideScope Core

El sistema está diseñado para usarse en un entorno electromagnético en el que están controladas las perturbaciones de RF emitidas. El cliente o el usuario del sistema pueden ayudar a evitar las interferencias electromagnéticas manteniendo una distancia mínima entre los equipos de comunicaciones de RF móviles y portátiles (transmisores) y el sistema, tal y como se recomienda a continuación, en función de la salida de alimentación máxima del equipo de comunicaciones.

SALIDA DE ALIMENTACIÓN NOMINAL MÁXIMA DEL TRANSMISOR (W)	DISTANCIA DE SEPARACIÓN EN FUNCIÓN DE LA FRECUENCIA DEL TRANSMISOR (m)		
	150 kHz a 80 MHz $d=1.2 \sqrt{P}$	80 MHz a 800 MHz $d=1.2 \sqrt{P}$	800 MHz a 2,5 MHz $d=2.3 \sqrt{P}$
0,01	0,12	0,12	0,23
0,1	0,38	0,38	0,73
1	1,2	1,2	2,3
10	3,8	3,8	7,3
100	12	12	23

Para aquellos transmisores cuya salida de alimentación nominal máxima no se indique en esta tabla, la distancia de separación recomendada d en metros (m) puede calcularse mediante la ecuación correspondiente a la frecuencia del transmisor, donde P es la salida de alimentación nominal máxima del transmisor en vatios (W) según el fabricante.

Nota: Entre 80 MHz y 800 MHz, se aplica la distancia de separación del rango de frecuencia más elevado.

Puede que estas directrices no sean aplicables en todos los casos. La propagación electromagnética se ve afectada por la absorción y el reflejo de las estructuras, los objetos y las personas.

Conformidad de los accesorios con las normas

Para mantener las interferencias electromagnéticas (EMI) dentro de los límites certificados, el sistema debe utilizarse con los cables, componentes y accesorios especificados o suministrados por Verathon. Para obtener más información, consulte las secciones [Piezas y accesorios del sistema](#) y [Especificaciones del componente](#). El uso de otros accesorios o cables distintos de los especificados o suministrados puede incrementar las emisiones o reducir la inmunidad del sistema.

Tabla 17. Estándares CEM para los accesorios

ACCESORIO	LONGITUD MÁXIMA
Cable de alimentación CA	4,5 m (15 pies)
Cable adaptador de alimentación CC de grado médico	1,8 m (6 pies)
Smart Cable Core	1,45 m (5 pies)
Cable de vídeo Core	1,57 m (5 pies)
Cable Core QuickConnect	1,57 m (5 pies)
Cable Core QuickConnect de 2m	2,03 m (6,7 pies)
Cable USB del oxímetro de pulso	2 m (6,5 pies)

Glosario

En la tabla siguiente se proporcionan definiciones para los términos especializados usados en este manual o en el propio producto. Para obtener una lista completa de los símbolos de precaución, advertencia e información utilizados en este y otros productos de Verathon, consulte el *Glosario de símbolos de Verathon* en verathon.com/service-and-support/symbols.

TÉRMINO	DEFINICIÓN
A	Amperio
AER	Reprocesador endoscópico automatizado
C	Celsius
CA	Corriente alterna
CEI	Comisión Electrotécnica Internacional
CFR	Código de normativas federales (EE. UU.)
CISPR	Comité internacional especial de perturbaciones radioeléctricas
cm	Centímetro
CSA	Asociación Canadiense de Normalización
DL	Laringoscopia directa
EMI	Interferencias electromagnéticas
ESD	Descarga electrostática
F	Fahrenheit
FHD	Alta definición total
g	Gramo
GHz	Gigahercio
HDMI	Interfaz multimedia de alta definición
hPa	Hectopascal
HR	Humedad relativa
Hz	Hercio
in	Pulgada
ISM	Industrial, científico y médico
kHz	Kilohercio
kV	Kilovoltio
lb	Libra
m	Metro
mAh	Miliamperio por hora
MDD	Directiva relativa a los productos sanitarios
MHz	Megahercio
mm	Milímetro
OSHA	Administración de Seguridad y Salud Ocupacional (agencia federal de los Estados Unidos)

TÉRMINO	DEFINICIÓN
RAEE	Residuos de aparatos eléctricos y electrónicos
RF	Radiofrecuencia
RUSP	Restricciones a la utilización de determinadas sustancias peligrosas en aparatos eléctricos y electrónicos
Uso básico	Uso del sistema necesario para evitar riesgos inaceptables
V	Voltio
Vrms	Tensión eficaz
W	Vatio

verathon